

PROFESSIONAL DIGITAL TWO-WAY RADIO SYSTEM

MOTOTRBO™ DP 3600/DP 3601 DISPLAY PORTABLE USER GUIDE



EN

DE

FR

IT

ES

PL

RU



Spis treści

Niniejsza Instrukcja użytkownika zawiera wszelkie informacje, niezbędne do korzystania z przenośnych radiotelefonów MOTOTRBO serii DP.

Ważne informacje dotyczące bezpieczeństwa	v
Bezpieczne użytkowanie produktów i narażenie na promieniowanie o częstotliwości radiowej (RF)	v
Wersja oprogramowania	v
Prawa autorskie dotyczące oprogramowania	vi
Środki ostrożności	vii
Wprowadzenie	1
Jak korzystać z Podręcznika użytkownika	1
Informacje udostępniane przez dystrybutora/administratora systemu	1
Przygotowanie radiotelefonu do pracy	2
Ładowanie akumulatora	2
Instalowanie akumulatora	2
Podłączanie anteny	3
Instalacja zaczepu na pasek	3
Nakładanie osłony złącza uniwersalnego (przeciwpyłowej)	4
Włączanie radiotelefonu	4
Regulacja głośności	5
Elementy regulacyjne radiotelefonu	6

Najczęściej używane elementy regulacyjne radiotelefonu	6
Przyciski programowane	7
Konfigurowalne funkcje radiotelefonu	7
Konfigurowalne ustawienia/narzędzia	9
Dostęp do zaprogramowanych funkcji	9
Korzystanie z klawiatury	10
Przycisk nadawania (PTT)	11
Przełączanie pomiędzy konwencjonalnym trybem analogowym a cyfrowym	12
Wybór głośnika wewnętrznego lub zewnętrznego	12
Łączenie z siecią IP	13
Capacity Plus	13
Linked Capacity Plus	14
Wskaźniki stanu	15
Symbole na wyświetlaczu	15
Symbole połączenia	16
Ikony pozycji wysłanych	17
Wskaźnik świetlny	17
Sygnały dźwiękowe	18
Sygnały wskaźnikowe	18
Inicjowanie i odbieranie połączeń	19
Wybór strefy	19
Wybór kanału radiowego, identyfikatora abonenta lub identyfikatora grupy	20
Odbieranie połączenia radiowego	20
Odbieranie połączenia grupowego	21
Odbieranie połączenia prywatnego	22
Odbieranie połączenia zbiorczego	23

Odbieranie i reagowanie na Wywołanie telefoniczne	23	Wysyłanie sygnału testu radiowego	37
Wywołanie telefoniczne jako Wywołanie indywidualne	23	Monitor zdalny	39
Wywołanie telefoniczne jako Wywołanie grupowe	24	Inicjowanie monitora zdalnego	39
Wywołanie telefoniczne jako Wywołanie wszystkich	24	Zatrzymanie zdalnego nasłuchu	40
Inicjowanie połączenia radiowego	25	Listy skanowania	41
Inicjowanie połączenia grupowego	25	Przeglądanie wpisu na liście skanowania	41
Inicjowanie połączenia prywatnego	26	Podgląd Pozycji na Liście skanowania przy pomocy wyszukiwania Aliasu	41
Inicjowanie połączenia zbiorczego	27	Edytowanie listy skanowania	42
Wykonywanie wywołania telefonicznego	27	Dodawanie nowego wpisu do listy skanowania	42
Wykonywanie Wywołania grupowego, Wywołania indywidualnego lub Wywołania wszystkich przy pomocy Programowanego przycisku numerycznego	29	Usuwanie wpisu z listy skanowania	43
Wywołanie telefoniczne przy pomocy programowanego przycisku telefonicznego	30	Ustawianie i edytowanie priorytetu dla wpisu na liście skanowania	44
Wywołanie przy pomocy programowanego przycisku ręcznego wybierania	32	Skanowanie	45
Wykonywanie Wywołania indywidualnego	32	Rozpoczynanie i kończenie skanowania	45
Wykonywanie wywołania telefonicznego	32	Odbieranie połączeń podczas skanowania	46
Zatrzymywanie Wywołania radiotelefonu	34	Eliminacja kanału uciążliwego	46
Pomijanie przekaźnika	35	Przywracanie kanału uciążliwego	46
Funkcje monitorowania	36	Ustawienia kontaktów	47
Monitorowanie kanału	36	Inicjowanie połączenia grupowego przy użyciu listy kontaktów	47
Stałe monitorowanie	36	Inicjowanie połączenia prywatnego przy użyciu listy kontaktów	48
Funkcje zaawansowane	37	Wywołanie telefoniczne z Kontaktów	49
Test radiowy	37	Wywołanie grupowe, indywidualne, telefoniczne lub wszystkich poprzez Wyszukanie aliasu	51
		Przypisanie pozycji do programowanego przycisku numerycznego	53
		Usuwanie połączenia Pozycji z Programowanym przyciskiem numerycznym	54

Ustawienia wskaźnika połączenia	54	Redagowanie i wysyłanie wiadomości tekstowej	66
Włączanie i wyłączanie dzwonek dla połączeń prywatnych	54	Wysyłanie krótkiej wiadomości tekstowej	67
Włączanie i wyłączanie dzwonek dla wiadomości tekstowych	55	Wysyłanie wiadomości tekstem skrótownym przy pomocy Szybkiego wywołania	68
Włączanie i wyłączanie sygnału dźwiękowego wiadomości tekstowej z raportem telemetrycznym	55	Dostęp do folderu kopii zapasowych	68
Przypisywanie stylów dzwonka	56	Przeglądanie tekstu zapisanej wiadomości tekstowej	69
Zwiększanie głośności dźwięku alarmu	56	Edycja i wysyłanie zapisanej wiadomości tekstowej	69
Funkcje dziennika połączeń	57	Usuwanie zapisanej wiadomości tekstowej z folderu kopii zapasowych	70
Przeglądanie ostatnich połączeń	57	Zarządzanie niewysłanymi wiadomościami tekstowymi	70
Ekran połączeń nieodebranych	57	Ponowne wysyłanie wiadomości tekstowej	70
Zapisywanie aliasu lub identyfikatora z listy połączeń nieodebranych	58	Przekazywanie wiadomości tekstowej	70
Usuwanie połączenia z listy połączeń	58	Edytowanie wiadomości tekstowej	71
Alert połączenia	59	Zarządzanie wysłanymi wiadomościami tekstowymi	72
Odbieranie i odpowiadanie na alert połączenia	59	Przeglądanie wysłanej wiadomości tekstowej	72
Wysyłanie alertu połączenia z listy kontaktów	59	Wysyłanie wysłanej wiadomości tekstowej	72
Wysyłanie Sygnalizacji wywołania przy pomocy przycisku Szybkiego wywołania	60	Usuwanie wszystkich wysłanych wiadomości tekstowych z folderu Wysłane pozycje	73
Tryb awaryjny	60	Odbieranie wiadomości tekstowej	74
Odbieranie alarmu awaryjnego	61	Odczytywanie wiadomości tekstowej	74
Reagowanie na alarm awaryjny	62	Zarządzanie odebranymi wiadomościami tekstowymi	75
Wysyłanie alarmu awaryjnego	63	Przeglądanie wiadomości tekstowej ze Skrzynki odbiorczej	75
Wysyłanie alarmu awaryjnego z połączeniem	63	Przeglądanie wiadomości tekstowej z raportem stanu telemetrii w skrzynce odbiorczej	76
Wysyłanie alarmu awaryjnego z żądaniem połączenia głosowego	64		
Ponowne inicjowanie trybu awaryjnego	65		
Zakończenie trybu awaryjnego	65		
Wiadomości tekstowe	66		

Odpowiadanie na wiadomość tekstową ze Skrzynki odbiorczej	76	Włączanie i wyłączanie funkcji nadawania uruchamianego głosem (VOX)	89
Usuwanie wiadomości tekstowej ze Skrzynki odbiorczej	77	Kontrolowanie podświetlenia wyświetlacza	90
Usuwanie wszystkich wiadomości tekstowych ze Skrzynki odbiorczej	77	Włączanie/wyłączanie dźwięków/alertów radiotelefonu	91
Prywatność	78	Ustawianie wyrównania poziomu głośności alertu dźwiękowego	91
Wybieranie tonowe DTMF	79	Włączanie/wyłączanie sygnału zezwolenia na rozpoczęcie rozmowy	92
Sterowanie wieloma miejscami	79	Włączanie lub wyłączanie Ton włączenia zasilania	92
Włączanie automatycznego szukania sieci	79	Wysyłanie tonu zawiadomienia o wiadomości tekstowej	93
Wyłączanie automatycznego szukania sieci	80	Włączanie/wyłączanie wskaźnika świetlnego	93
Włączanie ręcznego szukania sieci	81	Włączanie/wyłączanie ekranu powitalnego	94
Zabezpieczenia	81	Wyświetlanie ogólnych informacji dotyczących radiotelefonu	94
Zdalne wyłączanie radiotelefonu	81	Wyświetlanie informacji dotyczących akumulatora	94
Zdalne włączanie radiotelefonu	82	Sprawdzanie aliasu oraz ID radiotelefonu	95
Funkcja Lone Worker (Samotny operator)	83	Wersja oprogramowania układowego	96
Funkcje blokady hasła	84	Wersja modułu konfiguracyjnego	96
Uzyskiwanie dostępu do radiotelefonu za pomocą hasła	84	Gwarancja dla akumulatorów i ładowarek	97
Odblokowywanie telefonu ze stanu zablokowania	84	Ograniczona gwarancja	98
Włączanie i wyłączanie blokady hasła	85		
Zmiana hasła	85		
Tryby połączenia urządzeń peryferyjnych stron trzecich	86		
Narzędzia	87		
Blokowanie i odblokowanie klawiatury	87		
Włączanie/wyłączanie dźwięków przycisków	88		
Konfigurowanie poziomu blokady szumów	88		
Konfigurowanie poziomu mocy	89		
Włączanie lub wyłączanie funkcji płytki opcji	89		

Ważne informacje dotyczące bezpieczeństwa

Bezpieczne użytkowanie produktów i narażenie na promieniowanie o częstotliwości radiowej (RF)



Przeestroga

Przed rozpoczęciem korzystania z tego produktu należy przeczytać zalecenia dotyczące bezpiecznego użytkowania, zamieszczone w broszurze "Zasady bezpiecznego używania wyrobu oraz narażenie na działanie promieniowania RF" (Product Safety and RF Exposure) dostarczonej razem z radiotelefonem.

UWAGA!

Ten radiotelefon może być wykorzystywany jedynie do celów profesjonalnych - zgodnie z wymaganiami FCC/ ICNIRP, dotyczącymi narażenia na oddziaływanie fal radiowych. Przed rozpoczęciem użytkowania należy przeczytać informacje dotyczące zagrożeń związanych z promieniowaniem RF oraz zapoznać się z instrukcjami dotyczącymi obsługi urządzeń, zamieszczonymi w broszurze "Zasady bezpiecznego używania wyrobu oraz narażenie na działanie promieniowania RF" (Product Safety and RF Exposure) dostarczonej razem z radiotelefonem (nr publikacji firmy Motorola 6864117B25), aby zapewnić zgodność z limitami narażenia na promieniowanie RF.

W celu uzyskania listy zatwierdzonych przez Motorolę anten, akumulatorów oraz innych akcesoriów należy odwiedzić następującą stronę internetową:

<http://www.motorolasolutions.com/governmentandenterprise>

Wersja oprogramowania

Wszystkie funkcje opisane w poniższych częściach są obsługiwane przez wersję oprogramowania R01.09.00 lub późniejszą.

Patrz rozdział *Wersja oprogramowania układowego* na str. 96, aby określić wersję oprogramowania radiotelefonu.

Aby uzyskać więcej informacji o wszystkich instalowanych funkcjach, należy skontaktować się ze sprzedawcą lub administratorem systemu.

Prawa autorskie dotyczące oprogramowania

Wyroby opisane w niniejszej instrukcji mogą zawierać programy zapisane w pamięciach półprzewodnikowych lub innych podzespołach, które podlegają ochronie wg. zasad praw autorskich do oprogramowania. Prawo Stanów Zjednoczonych Ameryki Północnej i innych krajów chroni interes firmy Motorola w zakresie wyłączności własności programów komputerowych, włączając prawo do kopiowania i reprodukcji tych programów w jakiegokolwiek formie. Zgodnie z powyższym, każdy program komputerowy firmy Motorola objęty prawami autorskimi, zawarty w urządzeniach firmy Motorola opisywanych w niniejszej instrukcji może być skopiowany lub powielony w jakiegokolwiek formie wyłącznie po uzyskaniu pisemnej zgody firmy Motorola. Ponadto, zakup urządzeń firmy Motorola nie może być traktowany bezpośrednio ani w domyśle, jako nabycie praw do korzystania z licencji, patentów i zastosowań patentów firmy Motorola, poza normalną eksploatacją określoną w umowie kupna-sprzedaży.

Technologia kodowania głosu AMBE+2™ wykorzystana w tym produkcie jest chroniona przez prawa firmy Digital Voice Systems Inc. dotyczące własności intelektualnej, z prawami patentowymi i autorskimi oraz tajemnicą handlową włącznie.

Ta technologia kodowania głosu jest licencjonowana wyłącznie do użytku z tym wyposażeniem komunikacyjnym. Zabronione jest dekompilowanie, inżynieria wsteczna lub demontowanie kodu obiektowego albo konwertowanie w inny sposób do czytelnej formy przez użytkowników korzystających z tej technologii.

Numery Pat. U.S.A.: #5,870,405, #5,826,222, #5,754,974, #5,701,390, #5,715,365, #5,649,050, #5,630,011, #5,581,656, #5,517,511, #5,491,772, #5,247,579, #5,226,084 i #5,195,166.

Środki ostrożności

Przenośny cyfrowy radiotelefon serii MOTOTRBO spełnia normę IP57, która wymaga, aby urządzenie było odporne na niekorzystne warunki polowe, np. zanurzenie w wodzie.

- Jeżeli radiotelefon został zanurzony w wodzie, należy nim wstrząsnąć, aby usunąć wodę, która mogła dostać się do środka przez siatkę głośnika lub port mikrofonu. Woda może spowodować obniżenie skuteczności urządzenia.
- Jeżeli akumulator radiotelefonu był narażony na działanie wody, przed jego ponownym montażem należy oczyścić i wysuszyć styki zarówno akumulatora jak i radiotelefonu. Pozostałości wody mogą spowodować spięcie.
- Jeżeli radiotelefon został zanurzony w substancji powodującej korozję (np. woda morską), należy urządzenie oraz akumulator wymyć w słodkiej wodzie, a następnie osuszyć.
- Do czyszczenia zewnętrznych powierzchni radiotelefonu należy stosować roztwór łagodnego płynu do mycia naczyń i słodkiej wody (jedna łyżeczka detergentu na 4l wody).
- Nigdy nie wolno wtykać ostrych przedmiotów w otwór znajdujący się w obudowie, poniżej styków akumulatora. Zadaniem otworu jest wyrównywanie ciśnienia w urządzeniu. Ostre przedmioty mogą utworzyć drogę przedostawania się płynów do wnętrza radiotelefonu i spowodować utratę szczelności.

- Nigdy nie wolno zakrywać ani blokować otworu, np. naklejką.
- Nie wolno dopuszczać, aby do otworu dostały się substancje oleiste.
- Radiotelefon z poprawnie zamontowaną anteną jest wodoszczelny do głębokości 1 metra (3,28 stóp) przez maksymalnie 30 minut. Przekroczenie limitu czasu lub niezamontowanie anteny może spowodować uszkodzenie radiotelefonu.
- Do czyszczenia radiotelefonu nie wolno stosować spryskiwaczy, ponieważ ich ciśnienie może przekraczać ciśnienie 1 metra wody, a tym samym spowodować zalanie wnętrza radiotelefonu.



Przeestroga

Radiotelefonu nie wolno demontować. Może to spowodować uszkodzenie uszczelek i utratę szczelności urządzenia. Konserwację należy przeprowadzać w serwisie, wyposażonym w sprzęt do testowania i wymiany uszczelek radiotelefonu.

.....
Uwagi

Uwagi

viii

Polski

Wprowadzenie

W tej sekcji omówiono następujące zagadnienia:

Jak korzystać z Podręcznika użytkownika	str. 1
Informacje udostępniane przez dystrybutora/ administratora systemu	str. 1

■ Jak korzystać z Podręcznika użytkownika

W tym Podręczniku użytkownika zamieszczono podstawowe informacje dotyczące korzystania z radiotelefonów przenośnych MOTOTRBO z wyświetlaczem.

Lokalny dystrybutor lub administrator systemu może jednak dostosować radiotelefon zgodnie z wymaganiami użytkownika. Aby uzyskać więcej informacji, należy skontaktować się z lokalnym dystrybutorem lub administratorem systemu.

Poniższe ikony używane w niniejszej instrukcji oznaczają funkcje obsługiwane w standardowym trybie analogowym lub cyfrowym.



Oznacza funkcję obsługiwaną **wyłącznie w standardowym trybie analogowym**.



Oznacza funkcję obsługiwaną **wyłącznie w standardowym trybie cyfrowym**.

Funkcje dostępne **zarówno** w standardowym trybie analogowym, jak i cyfrowym **nie** są oznaczone ikoną.

Funkcje dostępne w konwencjonalnym trybie wielu miejsc są opisane w punkcie **Łączenie z siecią IP** na str. 13.

Wybrane funkcje są **również** dostępne w trybie trunkingowym w systemie zamkniętym (single site) Capacity Plus. Więcej informacji w rozdziale pt. **Capacity Plus** na str. 13.

Wybrane funkcje są **również** dostępne w trybie trunkingu wielu miejsc, Linked Capacity Plus. Dodatkowe informacje podano w punkcie **Linked Capacity Plus** na str. 14.

■ Informacje udostępniane przez dystrybutora/administratora systemu

Można skontaktować się z lokalnym dystrybutorem lub administratorem systemu, aby uzyskać następujące informacje:

- Czy radiotelefon jest zaprogramowany z ustawieniami wstępnymi kanałów konwencjonalnych?
- Które przyciski zostały zaprogramowane w celu dostępu do innych funkcji?
- Jakie opcjonalne akcesoria mogą być zgodne z wymaganiami użytkownika?
- Jakie są najlepsze praktyki wykorzystania radiotelefonu dla efektywnej komunikacji?
- Jakie procedury konserwacji pomagają przedłużyć okres eksploatacji radiotelefonu?

Przygotowanie radiotelefonu do pracy

Radiotelefon należy przygotować do pracy wykonując następujące czynności:

Ładowanie akumulatora	str. 2
Instalowanie akumulatora	str. 2
Podłączanie anteny	str. 3
Instalacja zaczepu na pasek	str. 3
Nakładanie osłony złącza uniwersalnego (przeciwpyłowej) . .	str. 4
Włączanie radiotelefonu	str. 4
Regulacja głośności	str. 5

■ Ładowanie akumulatora

Radiotelefon jest zasilany przy użyciu akumulatora niklowo-metalowo-wodorkowego (NiMH) lub litowo-jonowego (Li-Ion). Aby zapobiegać uszkodzeniom oraz przestrzegać warunków gwarancji, akumulator należy ładować przy użyciu ładowarki firmy Motorola i ściśle zgodnie z instrukcją dotyczącą korzystania z ładowarki.

Aby zapewnić jak najlepszą wydajność, akumulator należy ładować od 14 do 16 godzin przed pierwszym użyciem.

WAŻNE: Aby zapewnić optymalną żywotność i odpowiednie parametry akumulatora, należy **ZAWSZE** ładować akumulator IMPRES za pomocą ładowarki IMPRES. Akumulatory IMPRES ładowane wyłącznie za pomocą ładowarek IMPRES otrzymują 6-miesięczne przedłużenie gwarancji na pojemność ponad okres gwarancji dla standardowych akumulatorów Motorola Premium.

■ Instalowanie akumulatora

Ustaw akumulator zgodnie z prowadnicami na tylnym panelu obudowy radiotelefonu. Dociśnij akumulator zdecydowanie i przesunij do góry, tak aby został zablokowany w odpowiednim położeniu. Przesunij zatrzask akumulatora do położenia zablokowanego.

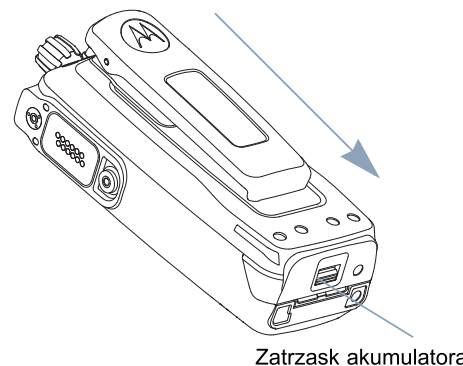
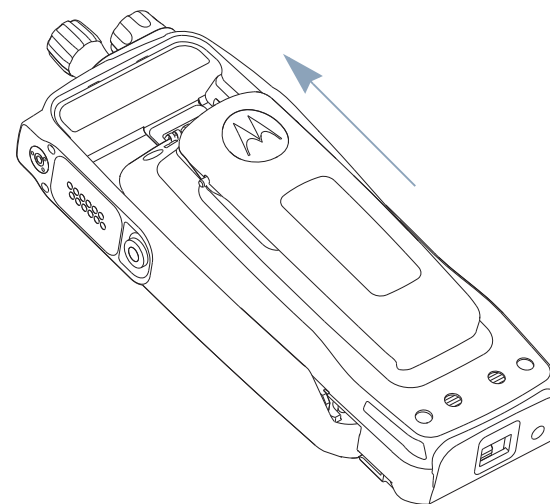

Aby wyjąć akumulator, wyłącz radiotelefon. Przesunij zatrzask akumulatora, aby zwolnić blokadę, a następnie przytrzymaj i przesunij akumulator w dół i wysunij z prowadnic.

■ Podłączanie anteny

Wyłącz radiotelefon, ustaw antenę w złączu i obróć w kierunku zgodnym z ruchem wskazówek zegara.

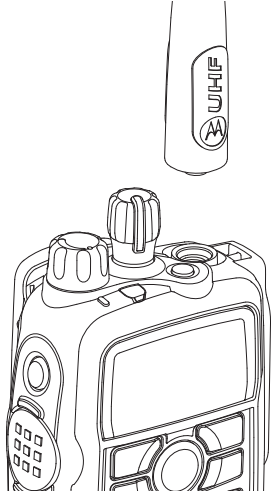

Aby wyjąć antenę, należy obrócić ją w lewo. Upřednio należy koniecznie wyłączyć radiotelefon i zdjąć osłonę złącza uniwersalnego (przeciwpyłową).



Przeostroga

Jeżeli konieczna jest wymiana anteny, należy korzystać tylko z anten MOTOTRBO. Ignorowanie tego zalecenia może być przyczyną uszkodzenia radiotelefonu.

■ Instalacja zaczepu na pasek

Ustaw szczeliny na zaczepie zgodnie ze szczelinami w akumulatorze i dociśnij aż do chwili, kiedy zaczep zostanie zablokowany w odpowiednim położeniu.

Aby odłączyć zaczep na pasek, odsuń zatrzask zaczepu od akumulatora przy użyciu klucza. Następnie przesuń zatrzask w górę i odłącz od radiotelefonu.

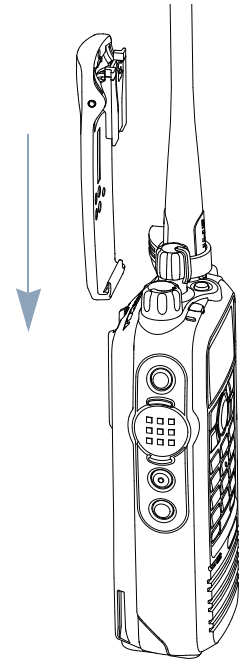

■ Nakładanie osłony złącza uniwersalnego (przeciwpyłowej)

Złącze uniwersalne znajduje się na bocznym panelu obudowy radiotelefonu po stronie anteny. Służy do podłączania akcesoriów MOTOTRBO do radiotelefonu.



Umieść pętlę pokrywy złącza uniwersalnego na zainstalowanej antenie. Przesuń ją maksymalnie w dół do podstawy anteny.

Umieść zaczepy na zakończeniu pokrywy w szczelinach powyżej złącza uniwersalnego. Dociśnij pokrywę, aby umieścić dolny zaczep prawidłowo w złączu RF.

Obróć śrubę skrzydełkową, aby zamocować pokrywę złącza w radiotelefonie.

Aby zdjąć pokrywę złącza uniwersalnego, dociśnij pokrywę i obróć śrubę skrzydełkową w kierunku przeciwnym do ruchu wskazówek zegara. Podnieś pokrywę, przesuń pętlę pokrywy złącza w górę i zdejmij z zainstalowanej anteny.

Osłonę przeciwpyłową należy nakładać, gdy nie korzysta się ze złącza uniwersalnego.

■ Włączanie radiotelefonu

Aby włączyć radiotelefon obróć pokrętko **Wi/Wy!** **Regulacja głośności** w kierunku zgodnym z ruchem wskazówek zegara aż do usłyszenia kliknięcia. Na wyświetlaczu radiotelefonu pojawi się na chwilę komunikat Motorola i MOTOTRBO (TM), a następnie jeszcze raz Motorola.

Zielony wskaźnik miga, a ekran główny jest podświetlany, jeżeli ustawiono opcję automatycznego włączania podświetlenia.

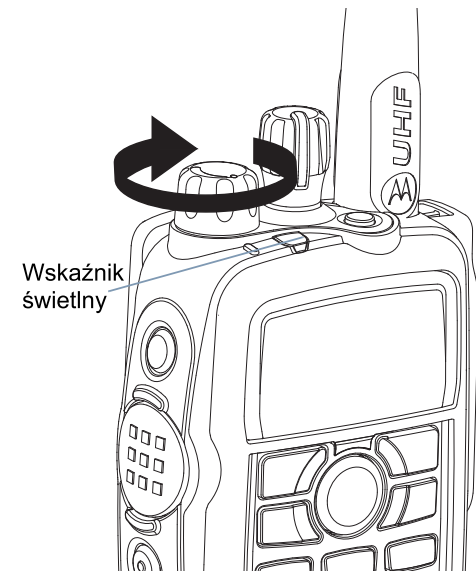

UWAGA: Ekran główny nie jest podświetlany podczas włączania zasilania, jeżeli wskaźnik świetlny jest wyłączony (zob. **Włączanie/wyłączanie wskaźnika świetlnego** na str. 93).

Generowany jest krótki sygnał dźwiękowy informujący o pomyślnym przeprowadzeniu testu automatycznego.

UWAGA: Sygnał dźwiękowy nie jest generowany podczas włączania zasilania, jeżeli dźwięki/alerty radiotelefonu są wyłączone (zob. **Włączanie/wyłączanie dźwięków/alertów radiotelefonu** na str. 91).

Jeżeli radiotelefon nie jest włączany, należy sprawdzić akumulator upewniając się, czy jest naładowany i właściwie zainstalowany. Jeżeli radiotelefon nadal nie jest włączany, należy skontaktować się z lokalnym dystrybutorem.

*Aby wyłączyć radiotelefon, należy obrócić pokrętkę w kierunku przeciwnym do ruchu wskazówek zegara aż do usłyszenia kliknięcia, a na wyświetlaczu radiotelefonu przez chwilę będzie widoczny komunikat **Zasilanie Wyłączone**.*

■ Regulacja głośności

Aby zwiększyć głośność, należy obrócić **pokrętkę Wł/Wył/Regulacja głośności** w kierunku zgodnym z ruchem wskazówek zegara.

Aby zmniejszyć głośność, należy obrócić to pokrętkę w kierunku przeciwnym do ruchu wskazówek zegara.

UWAGA: Radiotelefon może zostać zaprogramowany tak, aby posiadał minimalny poziom głośności, którego nie można zmniejszyć. Szczegółowe informacje można uzyskać od dealera lub administratora systemu.

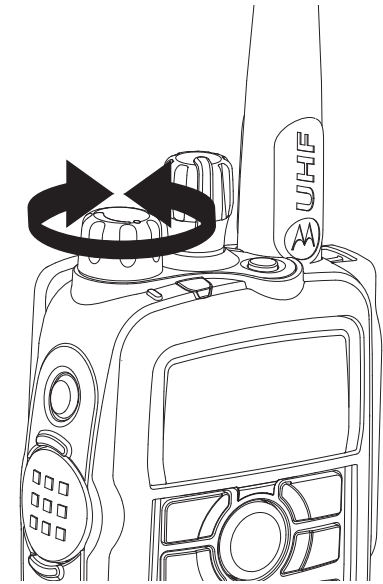

Elementy regulacyjne radiotelefonu

W tej sekcji omówiono następujące zagadnienia:

Elementy sterujące radiotelefonu	str. 6
Przyciski programowane	str. 7
Dostęp do zaprogramowanych funkcji.	str. 9
Korzystanie z klawiatury.	str. 10
Przycisk nadawania (PTT)	str. 11
Przełączanie pomiędzy konwencjonalnym trybem analogowym a cyfrowym	str. 12
Wybór głośnika wewnętrznego lub zewnętrznego	str. 12
Łączenie z siecią IP	str. 13
Capacity Plus	str. 13
Linked Capacity Plus	str. 14

Najczęściej używane elementy regulacyjne radiotelefonu

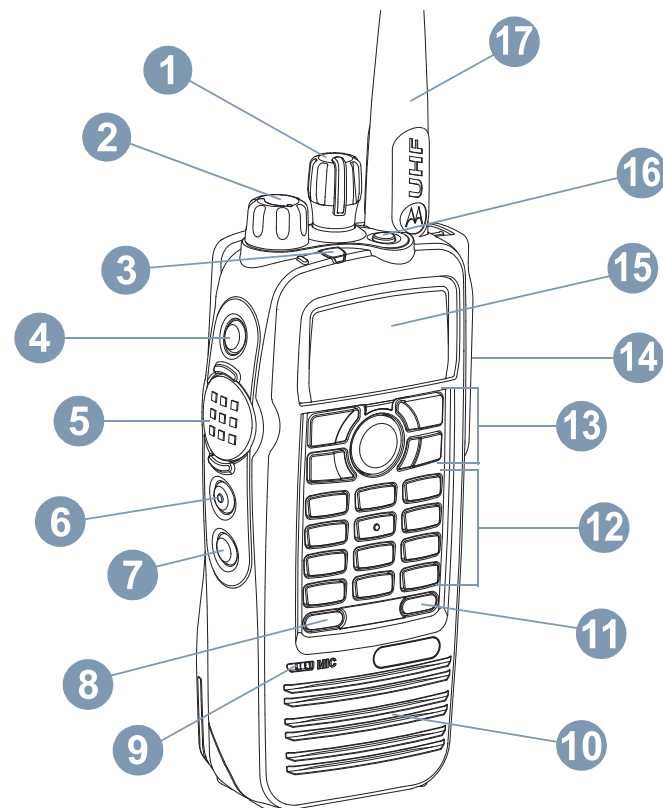

- 1 Pokrętko wyboru kanałów
- 2 Pokrętko Wł/Wył/Regulacja głośności
- 3 Wskaźnik świetlny

- 4 Przycisk boczny 1*
- 5 Przycisk nadawania (PTT)
- 6 Przycisk boczny 2*
- 7 Przycisk boczny 3*
- 8 Przycisk przedni P1*
- 9 Mikrofon
- 10 Głośnik
- 11 Przycisk przedni P2*
- 12 Klawiatura
- 13 Przyciski do nawigacji w menu
- 14 Uniwersalne złącze do akcesoriów
- 15 Wyświetlacz
- 16 Przycisk awaryjny*
- 17 Antena

■ Przyciski programowane

Sprzedawca może zaprogramować programowane przyciski jako skróty do **funkcji radiotelefonu** lub **kanały/grupy** zależnie od długości naciśnięcia przycisku:

- Krótkie naciśnięcie – Szybkie naciśnięcie i zwolnienie przycisku.
- Długie naciśnięcie – Naciśnięcie i przytrzymanie przez zaprogramowany czas.
- Przytrzymanie – Naciśnięcie i przytrzymanie przycisku.

UWAGA: Zaprogramowany czas naciśnięcia przycisku obowiązuje dla wszystkich przypisywanych funkcji lub ustawień radiotelefonu/urządzenia dodatkowego. Więcej informacji na temat zaprogramowanego czasu naciśnięcia przycisku **Alarmowego** znajduje się w części Działanie w trybie alarmowym na str. 60.

Konfigurowalne funkcje radiotelefonu

Routing audio – przełączanie sygnałów audio pomiędzy głośnikiem wewnętrznym a zewnętrznym.

Kontakty – Bezpośredni dostęp do listy kontaktów.

Tryb awaryjny – Zależnie od zaprogramowanej konfiguracji inicjowanie lub anulowanie alarmu awaryjnego lub połączenia.

Wybieranie ręczne  – Zależnie od zaprogramowania, wskazuje Wywołanie indywidualne lub telefoniczne poprzez wprowadzenie ID abonenta lub numeru telefonu.

Ręczne szukanie sieci*[‡]  – Rozpoczyna ręczne szukanie sieci.

Monitorowanie – Korzystając z tej funkcji, można monitorować aktywność w wybranym kanale

Eliminacja kanału uciążliwego*‡ – Tymczasowe usunięcie niepożądanego kanału, z wyjątkiem wybranego kanału, z listy skanowania. Wybrany kanał dotyczy wybranej przez użytkownika kombinacji strefa/kanał, z którego skanowanie jest inicjowane.

Szybkie wywołanie  – Bezpośrednio wskazuje predefiniowane Wywołanie indywidualne, telefoniczne lub grupowe, Sygnalizację wywołania lub Skrótową wiadomość tekstową.

Funkcja płytki opcji – Włączanie lub wyłączanie funkcji płytki opcji dla kanałów uaktywnianych płytką opcji.

Stałe włączenie monitora*‡ – Monitorowanie wybranego kanału dla całego ruchu radiowego aż do chwili, kiedy ta funkcja zostanie wyłączona.

Telefon  – Umożliwia bezpośredni dostęp do listy Kontaktów telefonicznych.

Prywatność  – Włączanie lub wyłączanie funkcji prywatności.

Alias oraz ID radiotelefonu – Zapewnia alias oraz ID radiotelefonu.

Test radiowy  – Ustalenie, czy radiotelefon jest aktywny w systemie.

Włączanie radiotelefonu  – Umożliwia zdalne włączanie radiotelefonu docelowego.

Wyłączanie radiotelefonu  – Umożliwia zdalne wyłączanie radiotelefonu docelowego.

Monitor zdalny  – Włączenie mikrofonu radiotelefonu docelowego bez sygnalizowania.

Przełącznik/Bez przełącznika*‡ – Przelączenie między trybem korzystania z przełącznika i komunikowaniem się bezpośrednio z innym radiotelefonem.

Skanowanie*‡ – Włączenie lub wyłączenie skanowania.

Połącz/rozłącz z siecią*‡  – Włącza lub wyłącza automatyczne szukanie sieci.

Telemetria  – Kontrolowanie końcówki wyjściowej radiotelefonu lokalnego lub zdalnego.

Wiadomość tekstowa  – Wybór menu wiadomości tekstowych.

Zdalne wyłączenie przerywania transmisji  – Zatrzymuje transmisję radiotelefonu objętego zdalnym monitorowaniem, bez żadnego powiadomienia, lub bieżące przerywalne wywołania, by zwolnić kanał.

Nadawanie uruchamiane głosem (VOX) – Włącza lub wyłącza funkcję VOX.

Strefa – Umożliwia wybór strefy z listy.

* Nie dotyczy trybu Capacity Plus
‡ Nie dotyczy Linked Capacity Plus

Konfigurowalne ustawienia/narzędzia

Wszystkie dźwięki/Alerty – Włączenie lub wyłączenie wszystkich sygnałów dźwiękowych.

Podświetlenie – Włączenie lub wyłączenie podświetlenia wyświetlacza.

Blokada klawiatury – Włączenie lub wyłączenie przycisków klawiatury.

Poziom mocy – Przełączanie wysokiego i niskiego poziomu mocy nadawania.

Blokada szumów  – Przełączanie normalnej i silnej blokady szumów.

■ Dostęp do zaprogramowanych funkcji





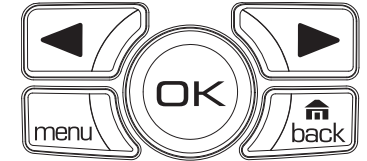

Dostępne są następujące metody dostępu do różnych funkcji radiotelefonu:

- Krótkie lub długie naciśnięcie odpowiednich przycisków programowanych.



LUB

- Użycie przycisków do nawigacji w menu w następujący sposób:

- 1 Aby wyświetlić menu, naciśnij przycisk . Naciśnij odpowiedni przycisk **przewijania menu** ( lub ), aby uzyskać dostęp do funkcji w menu.
- 2 Aby wybrać funkcję lub wyświetlić podmenu, naciśnij przycisk .
- 3 Aby wyświetlić poprzedni poziom menu lub ekran, naciśnij przycisk . Długie naciśnięcie przycisku  powoduje ponowne wyświetlenie ekranu głównego.

UWAGA: Radiotelefon automatycznie ukrywa menu po pewnym okresie braku aktywności i ponownie wyświetla ekran główny.

■ Korzystanie z klawiatury

Korzystając z klawiatury alfanumerycznej (format 3 x 4) można uzyskać dostęp do funkcji radiotelefonu. Korzystając z tej klawiatury, można wpisywać aliasy lub identyfikatory abonentów i wiadomości tekstowe. W przypadku wielu znaków konieczne jest wielokrotne naciśnięcie przycisków. W poniższej tabeli podano liczbę naciśnień przycisku konieczną do wpisania wymaganego znaku „#”.

Przycisk	Liczba naciśnień przycisku												
	1	2	3	4	5	6	7	8	9	10	11	12	13
1 ,.?	1	.	,	?	!	@	&	'	%	-	:	*	#
2 abc	A	B	C	2									
3 def	D	E	F	3									
4 ghi	G	H	I	4									
5 jkl	J	K	L	5									
6 mno	M	N	O	6									
7 pqrs	P	Q	R	S	7								
8 tuv	T	U	V	8									
9 wxyz	W	X	Y	Z	9								
0 CAPS	0	UWAGA: Krótkie naciśnięcie powoduje wpisanie „0”, a długie naciśnięcie powoduje uaktywnienie funkcji CAPS (wpisywanie dużych liter). Kolejne długie naciśnięcie powoduje dezaktywację funkcji CAPS.											
* DEL	* lub del (usuń)	UWAGA: Naciśnięcie podczas wpisywania tekstu powoduje usunięcie znaku. Naciśnięcie podczas wprowadzania cyfr powoduje wpisanie „*”.											
# —	# lub spacja	UWAGA: Naciśnięcie podczas wprowadzania tekstu powoduje wpisanie spacji. Naciśnięcie podczas wprowadzania cyfr powoduje wpisanie “#”.											

■ Przycisk nadawania (PTT)

Przycisk **PTT** na bocznym panelu obudowy mikrofonu pełni dwie podstawowe funkcje:

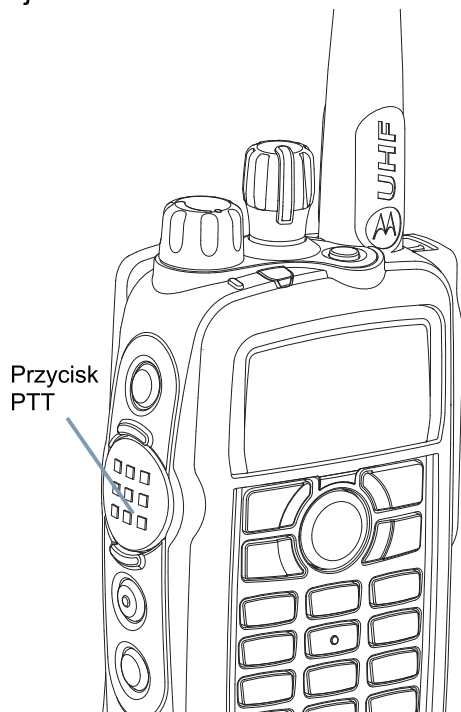

- Po nawiązaniu połączenia przycisk **PTT** umożliwia nadawanie do innych radiotelefonów uwzględnionych w danym połączeniu.

Naciśnij i przytrzymaj przycisk **PTT**, aby mówić do mikrofonu. Aby słuchać, zwolnij przycisk **PTT**.

Mikrofon jest włączany po naciśnięciu przycisku **PTT**.

- Jeżeli połączenie nie zostało nawiązane, przycisk **PTT** umożliwia zainicjowanie nowego połączenia (zob. **Inicjowanie połączenia radiowego** na str. 25).

Jeżeli włączone jest Zezwolenie na rozmowę (patrz **Włączanie/ wyłączenia Zezwolenia na Rozmowę** na str. 92), lub jeśli aktywny jest sygnał **PTT** (🔒), należy odczekać z rozmową do momentu zakończenia krótkiego sygnału dźwiękowego

- 🔒 Podczas połączenia jeżeli funkcja wskazywania wolnego kanału jest włączona w radiotelefonie (zaprogramowana przez dystrybutora) usłyszysz krótki dźwięk alertu w chwili, gdy przycisk **PTT** zostanie zwolniony w radiotelefonie docelowym (radiotelefon, który odbiera połączenie) wskazujący, że kanał jest wolny i można odpowiadać.
- 🔒 Jeżeli wywołanie zostaje zakłócone, slychac ciagly sygnał przerwania rozmowy, wskazujacy, ze należy zwolnic przycisk **PTT**, np. gdy radiotelefon odbiera Wywołanie awaryjne.

Można wyłączyć dźwięk Sygnalizacji wolnego kanału lub sygnał **PTT** (🔒) poprzez wyłączenie wszystkich sygnałów dźwiękowych radiotelefonu i alarmów (patrz **Włączanie/ Wyłączenie Sygnałów dźwiękowych/Alarmów** na str. 91).

■ Przełączanie pomiędzy konwencjonalnym trybem analogowym a cyfrowym

Każdy kanał radiotelefonu można skonfigurować jako konwencjonalny kanał analogowy lub cyfrowy. Korzystając z pokrętki wyboru kanałów, można uaktywnić kanał analogowy lub cyfrowy.

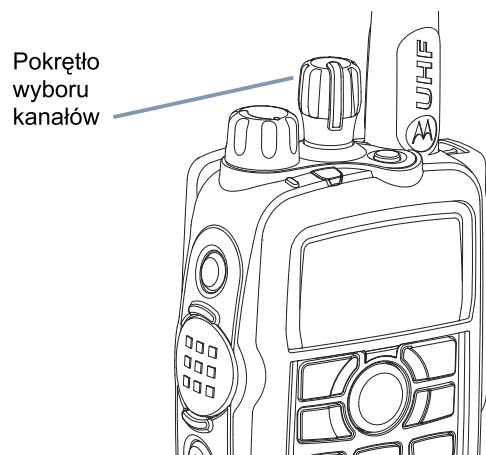

Podczas przełączania trybu cyfrowego do analogowego niektóre funkcje są niedostępne. Symbole dla funkcji cyfrowych (takich jak wiadomości) odzwierciedlają tę zmianę przez wyświetlenie w kolorze szarym. Wyłączone funkcje są ukryte w menu.

Niektóre funkcje radiotelefonu są dostępne zarówno w trybie analogowym, jak i cyfrowym. Nieistotne różnice w sposobie działania poszczególnych funkcji **NIE** wpływają jednak na wydajność radiotelefonu.

UWAGA: Radiotelefon jest również przełączany między trybem analogowym i cyfrowym podczas skanowania w dwóch trybach (zob. **Skanowanie** na str. 45).

■ Wybór głośnika wewnętrznego lub zewnętrznego

Adapter Bluetooth™, podłączony do radiotelefonu przez uniwersalne złącze, zapewnia łączność Bluetooth™ na potrzeby bezprzewodowego routingu audio pomiędzy radiotelefonem a standardową słuchawką nagłówną Bluetooth™.

Słychać krótki sygnał dźwiękowy, gdy połączenie Bluetooth™ zostaje nawiązane lub przerwane pomiędzy adapterem Bluetooth™ a urządzeniem Bluetooth™.

Naciśnij przycisk **Routing audio**, aby przełączać głośnik wewnętrzny i zewnętrzny oraz zmieniać dźwięki. Jeżeli zostaje naciśnięty przycisk **Routing audio**, gdy nie ma połączenia Bluetooth™, zabrzmi negatywny ton.

■ Łączenie z siecią IP

Ta funkcja pozwala na rozszerzenie standardowej komunikacji poza zasięg jednego miejsca, przez połączenie wielu dostępnych miejsc, tworzących sieć IP (Internet Protocol).

Gdy radiotelefon opuszcza zasięg jednego miejsca i wchodzi w zasięg innego, łączy się on z przemiennikiem nowego miejsca, aby wysłać lub odbierać wywołania/transmisję danych. Zależnie od skonfigurowanych ustawień radiotelefon jest przełączany automatycznie lub ręcznie.

Po wybraniu automatycznej zmiany ustawień urządzenie skanuje wszystkie dostępne sieci, gdy sygnał aktualnie używanej sieci jest słaby lub nie można uzyskać sygnału. Następnie synchronizuje się on z przemiennikiem o najsilniejszej wartości wskaźnika poziomu sygnału odbieranego (RSSI).

Po wybraniu ręcznej zmiany ustawień urządzenie szuka kolejnej dostępnej w zasięgu sieci z listy szukania (choć niekoniecznie o najsilniejszym sygnale), a następnie się z nią łączy.

UWAGA: Dla każdego kanału można włączyć albo Skanowanie, albo Szukanie sieci – nigdy obie funkcje jednocześnie.

Kanały, dla których włączono tę funkcję, można dodać do wybranej listy szukania. Radiotelefon automatycznie przeszukuje kanał(y) w liście roamingowej, aby zlokalizować najlepsze miejsce.

Lista roamingowa obsługuje maksymalnie 16 kanałów (łącznie z Wybrany kanałem).

UWAGA: Nie można ręcznie dodawać lub usuwać pozycji z listy roamingowej. Więcej informacji uzyskasz od sprzedawcy lub administratora sieci.

■ Capacity Plus

Capacity Plus to zamknięta, trunkingowa konfiguracja systemu radiowego MOTOTRBO, która korzysta z określonej puli kanałów do obsługi setek użytkowników i nawet 254 grup. Funkcja ta pozwala na skuteczne wykorzystywanie dostępnej liczby zaprogramowanych kanałów w trybie przemiennika (Repeater).

Zabrmi negatywny sygnał przy próbie uruchomienia funkcji, która nie jest funkcją Capacity Plus, przez naciśnięcie programowalnego przycisku.

Radiotelefon posiada również funkcje dostępne w standardowym trybie cyfrowym, Podłączenie trybu Miejsca IP, Capacity Plus oraz Linked Capacity Plus. Jednak niewielkie różnice w działaniu poszczególnych funkcji NIE wpływają na ogólne parametry i wydajność urządzenia.

Szczegółowe informacje na temat tej konfiguracji można uzyskać od dealera lub administratora systemu.

■ Linked Capacity Plus

Linked Capacity Plus to wielokanałowa konfiguracja trunkingu wielu miejsc urządzeń radiowych MOTOTRBO, która łączy w sobie najlepsze cechy konfiguracji Capacity Plus i Podłączenia Trybu Miejsca IP.

Linked Capacity Plus pozwala na rozszerzenie komunikacji trunkingowej poza zasięg jednego miejsca, przez połączenie wielu dostępnych miejsc, tworzących sieć IP (Internet Protocol). Daje ona również lepszą przepustowość dzięki łącznym wykorzystaniu dostępnych zaprogramowanych kanałów, obsługiwanych przez każde dostępne miejsce.

Gdy radiotelefon opuszcza zasięg jednego miejsca i wchodzi w zasięg innego, łączy się on z przemiennikiem nowego miejsca, aby wysyłać lub odbierać wywołania/transmisję danych. Zależnie od skonfigurowanych ustawień radiotelefon jest przełączany automatycznie lub ręcznie

Po wybraniu automatycznej zmiany ustawień urządzenie skanuje wszystkie dostępne sieci, gdy sygnał aktualnie używanej sieci jest słaby lub nie można uzyskać sygnału. Następnie synchronizuje się on z przemiennikiem o najsilniejszej wartości wskaźnika poziomu sygnału odbieranego (RSSI).

Po wybraniu ręcznej zmiany ustawień urządzenie szuka kolejnej dostępnej w zasięgu sieci z listy szukania (choć niekoniecznie o najsilniejszym sygnale), a następnie się z nią łączy.

Kanały z włączoną opcją Linked Capacity Plus można dodać do dowolnej listy roamingowej. Radiotelefon przeszukuje te kanały w trakcie automatycznego roamingu, aby wyszukać najlepsze miejsce.

UWAGA: Nie można ręcznie dodawać lub usuwać pozycji z listy roamingowej. Więcej informacji uzyskasz od sprzedawcy lub administratora sieci.

Podobnie jak w Capacity Plus, ikony funkcji nie mających zastosowania w Linked Capacity Plus nie są dostępne w menu. Zabrmi negatywny sygnał przy próbie uruchomienia funkcji, która nie jest funkcją Linked Capacity Plus, przez naciśnięcie programowalnego przycisku

Szczegółowe informacje na temat tej konfiguracji można uzyskać od dealera lub administratora systemu.

Wskaźniki stanu

Następujące wskaźniki sygnalizują stan operacyjny radiotelefonu:

Symbole na wyświetlaczu	str. 15
Symbole połączenia	str. 16
Ikony pozycji wysłanych	str. 17
Wskaźnik świetlny	str. 17
Sygnaly dźwiękowe	str. 18
Sygnaly wskaźnikowe	str. 18

■ Symbole na wyświetlaczu

Na biało-czarnym wyświetlaczu LCD z pełną matrycą punktów widoczne są informacje dotyczące stanu radiotelefonu, wpisy tekstowe i elementy menu.

Następujące symbole pojawiają się na wyświetlaczu radiotelefonu.



Odebrany wskaźnik natężenia sygnału (RSSI)

Liczba wyświetlanych pasków reprezentuje natężenie sygnału radiowego. Cztery paski oznaczają najsilniejszy sygnał. Ten symbol jest wyświetlany tylko podczas odbierania sygnału.



Monitor

Wybrany kanał jest monitorowany.



Poziom mocy

Radiotelefon jest skonfigurowany z niskim poziomem mocy.

Radiotelefon jest skonfigurowany z wysokim poziomem mocy.



Dźwięki wyłączone

Sygnaly dźwiękowe są wyłączone.



Płytki opcji

Płytki opcji jest włączona.



Niedziałająca płytki opcji

Płytki opcji jest wyłączona.



GPS dostępny

Funkcja GPS jest włączona. Ikona świeci się, gdy dostępne jest położenie ustalone.



GPS niedostępny/Poza zasięgiem

Funkcja GPS jest włączona, jednak dane nie są odbierane z satelity.



Skanowanie*‡

Funkcja skanowania jest aktywna.



Skanowanie priorytetowe*‡

Radiotelefon wykrywa aktywność w kanale/grupie, do której przypisano priorytet 1 (jeżeli wskaźnik • miga) lub priorytet 2 (jeżeli wskaźnik • jest włączony).

* Nie dotyczy trybu Capacity Plus

‡ Nie dotyczy Linked Capacity Plus

**Nieprzeczytana wiadomość** 

W Skrzynce odbiorczej użytkownika znajdują się nieprzeczytane wiadomości.

**Skrzynka odbiorcza pełna** 

Skrzynka odbiorcza użytkownika jest pełna.

**Tryb awaryjny**

Radiotelefon jest przełączony do trybu awaryjnego.

**Zabezpiecz** 

Funkcja prywatności jest włączona.

**Odbezpiecz** 

Funkcja prywatności jest wyłączona.

**Szukanie sieci*** 

Funkcja szukania sieci jest włączona.

**Pomijanie przekaźnika*‡**

Radiotelefon jest aktualnie skonfigurowany do bezpośredniej komunikacji z innymi radiotelefonami w przypadku braku przekaźnika.

**Akumulator**

Liczba wyświetlanych pasków (0 – 4) wskazuje poziom naładowania akumulatora.

Symbol miga przy poziomie bliskim wyczerpania akumulatora.

* Nie dotyczy trybu Capacity Plus

‡ Nie dotyczy Linked Capacity Plus

■ Symbole połączenia

Następujące symbole pojawiają się na wyświetlaczu radiotelefonu po nawiązaniu połączenia. Te symbole są również wyświetlane na liście kontaktów, wskazując typ identyfikatora.

**Połączenie prywatne**

Oznacza aktywne połączenie prywatne. Na liście kontaktów oznacza alias (nazwisko) lub identyfikator (numer) abonenta.

**Połączenie grupowe/zbiorcze**

Oznacza aktywne połączenie grupowe lub zbiorcze. Na liście kontaktów oznacza alias (nazwę) lub identyfikator (numer) grupy.

**Wywołanie telefoniczne jako Wywołanie indywidualne**

Wskazuje, że dane wywołanie to trwające Wywołanie indywidualne. W liście Kontakty wskazuje alias (nazwę) lub ID (numer) telefonu.

**Wywołanie telefoniczne jako Wywołanie wszystkich/grupowe**

Wskazuje, że dane wywołanie to trwające Wywołanie grupowe/wszystkich. W liście Kontakty wskazuje alias (nazwę) lub ID (numer) grupy.

Ikony pozycji wysłanych

Następujące ikony widoczne są w prawym górnym rogu wyświetlacza radiotelefonu w folderze Wysłane pozycje.



Wysłana pomyślnie

Wiadomość tekstowa wysłana pomyślnie.



Nie można wysłać

Wiadomość tekstowa nie może być wysłana.



W toku

- Wiadomość tekstowa do aliasu lub identyfikatora grupy oczekuje na wysłanie.
- Wiadomość tekstowa do aliasu lub identyfikatora abonenta oczekuje na wysłanie, po czym następuje oczekiwanie na potwierdzenie.

Wskaźnik świetlny

Wskaźnik świetlny sygnalizuje stan operacyjny radiotelefonu.



Czerwony (miga) – Radiotelefon nadaje przy niskim poziomie naładowania akumulatora, odbiera transmisję w trybie awaryjnym lub test automatyczny podczas włączania zasilania zakończył się niepowodzeniem.

Żółty (stały) – Radiotelefon monitoruje kanał.

Żółty (miga) – Radiotelefon wykonuje skan aktywności lub odbiera Sygnał wywołania bądź wszystkie lokalne kanały Linked Capacity Plus są zajęte.

Podwójne miganie na żółto – Radiotelefon nie jest już podłączony do przemiennika w trybie Capacity Plus - wszystkie kanały Capacity Plus są obecnie zajęte lub w stanie zablokowania.

Szybko miga na żółto – Radiotelefon szuka nowej sieci. 

Zielony (włączony) – Radiotelefon jest przełączony do trybu nadawania.

Zielony (miga) – Radiotelefon jest włączany, odbiera połączenie lub dane bez włączonej funkcji prywatności lub wykrywa aktywność komunikacji radiowej.

Zielony (szybko miga) – Radiotelefon odbiera połączenie lub dane przy włączonej funkcji prywatności. 

UWAGA: W trybie konwencjonalnym miganie diody LED na zielono oznacza, że radiotelefon wykrył aktywność na częstotliwości. Ze względu na charakter protokołu cyfrowego, aktywność ta może lub nie oddziaływać na zaprogramowany kanał radiotelefonu.

Dla Capacity Plus i Linked Capacity Plus, nie ma wskazania LED, gdy radiotelefon wykrywa aktywność w eterze.

Po naciśnięciu przycisku PTT, jeżeli radiotelefon jest zaprogramowany na tryb „grzeczny”, radiotelefon automatycznie określa czy transmisja jest dozwolona za pomocą sygnału zezwolenia lub odmowy na rozpoczęcie rozmowy.

■ Sygnały dźwiękowe

Sygnały dźwiękowe potwierdzają stan radiotelefonu lub odpowiedź radiotelefonu na odbierane dane.

Sygnał ciągły



Dźwięk monotoniczny. Ciągły do zakończenia.

Sygnał okresowy



Generowany okresowo zależnie od konfiguracji radiotelefonu. Dźwięk jest włączany, przerywany i powtarzany automatycznie.

Sygnał powtarzany



Pojedynczy dźwięk powtarzany aż do chwili, kiedy zostanie przerwany przez użytkownika.

Sygnał jednorazowy



Generowany tylko jeden raz przez krótki czas określony przez radiotelefon.

■ Sygnały wskaźnikowe

Sygnał wysoki 

Sygnał niski 



Sygnał potwierdzenia



Sygnał blokady

Inicjowanie i odbieranie połączeń

Po zapoznaniu się ze sposobem konfigurowania radiotelefonu przenośnego MOTOTRBO można rozpocząć korzystanie z radiotelefonu.

Aby uzyskać więcej informacji dotyczących podstawowych funkcji związanych z połączeniami, skorzystaj z poniższej listy:

Wybór strefy	str. 19
Wybór kanału	str. 20
Odbieranie połączenia radiowego	str. 20
Inicjowanie połączenia radiowego	str. 25
Zatrzymywanie Wywołania radiotelefonu	str. 34
Pomijanie przekaźnika	str. 35
Funkcje monitorowania	str. 36

Wybór strefy

Strefa jest grupą kanałów. Radiotelefon obsługuje maksymalnie 50 stref. Radiotelefon obsługuje maksymalnie 250 stref, po nie więcej niż 16 kanałów w każdej.

Aby wybrać strefę, należy postępować zgodnie z następującą procedurą.









Procedura:

Naciśnij zaprogramowany przycisk **strefy** i przejdź do punktu 3.

LUB

Postępuj zgodnie z następującą procedurą.

- 1 Naciśnij , aby uzyskać dostęp do menu.

- 2 Naciśnij  lub , aby wyświetlić opcję **Strefa** i wybierz przy użyciu przycisku .
- 3 Bieżąca strefa jest wyświetlana i oznaczona przez ✓.
- 4  lub , aby wybrać wymaganą strefę i przejdź do Kroku 7.
LUB
Wprowadź pierwszą literę wymaganej strefy.
- 5 Pojawia się pulsujący kursor.
Przy pomocy klawiatury wpisz nazwę wymaganej strefy.
Naciśnij , aby przejść o jedno miejsce w lewo.
Naciśnij , aby przejść o jedno miejsce w prawo.
Naciśnij klawisz *DEL, aby usunąć wszelkie niepożądane znaki.
- 6 Pierwszy rząd wyświetlacza pokazuje wybrane znaki. Drugi rząd wyświetlacza pokazuje wymaganą strefę. Wyszukiwanie aliasu rozróżnia wielkość liter. Jeżeli istnieją dwie strefy o tej samej nazwie (lub więcej), radiotelefon pokazuje strefę, która jest na pierwszym miejscu listy.
- 7 Naciśnij , aby potwierdzić.
- 8 Na wyświetlaczu przez chwilę będzie widoczny komunikat **<Strefa> wybrano** i ponownie zostanie wyświetlony ekran wybranej strefy.

■ Wybór kanału

Transmisje są nadawane i odbierane na kanale. W zależności od konfiguracji radiotelefonu, każdy kanał może być inaczej zaprogramowany w celu obsługi różnych grup użytkowników lub może posiadać różne funkcje. Po wybraniu wymaganej strefy, wybierz kanał, na którym chcesz nadawać lub odbierać.

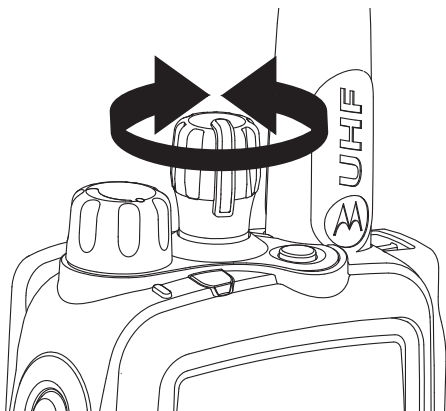

Procedura:

Po wyświetleniu wymaganej strefy (jeżeli w radiotelefonie skonfigurowano kilka stref) należy obrócić wstępnie zaprogramowane Pokrętko wyboru kanałów, aby wybrać kanał, alias albo identyfikator abonenta lub grupy.

■ Odbieranie połączenia radiowego

Po wyświetleniu kanału, identyfikatora abonenta lub identyfikatora grupy można odbierać połączenia i odpowiadać na połączenia.

Zielony wskaźnik jest włączony wówczas, gdy radiotelefon jest przełączony do trybu nadawania i miga po przełączeniu radiotelefonu do trybu odbioru.

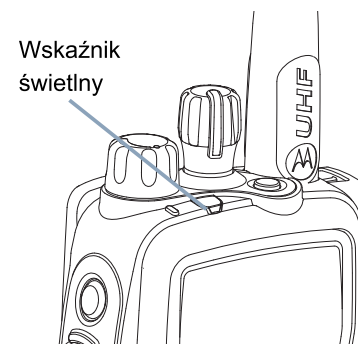

UWAGA: Zielony wskaźnik świeci się stałym światłem podczas nadawania, a szybko miga podczas odbierania połączenia przy włączonej funkcji prywatności. Po włączeniu funkcji ochrony prywatności transmisje będą mogły odszyfrować tylko radiotelefony z takim samym kluczem zabezpieczającym LUB taką samą wartością i identyfikatorem klucza (programowane przez sprzedawcę), jak te skonfigurowane w Twoim radiotelefonie.

Patrz **Prywatność** na str. 78, aby znaleźć więcej informacji. 

Odbieranie połączenia grupowego

Aby odebrać połączenie od grupy użytkowników, radiotelefon musi być skonfigurowany jako członek danej grupy.



Procedura:

Podczas odbierania połączenia grupowego (po wyświetleniu ekranu głównego):

- 1 Zielony wskaźnik miga.

- 2 W pierwszym wierszu wyświetlacza widoczny jest alias lub identyfikator osoby wywołującej oraz symbol wskaźnika natężenia sygnału (RSSI). W drugim wierszu wyświetlany jest alias lub identyfikator grupy oraz symbol połączenia grupowego (tylko w trybie cyfrowym). Radiotelefon włącza głos i wszystkie przychodzące wywołania są słyszalne przez głośnik urządzenia.

- 3 Aby odebrać wywołanie, trzymaj radiotelefon pionowo, 1 - 2 cale (2,5 do 5,0 cm) od ust.

- 4  Jeżeli funkcja wskazywania wolnego kanału jest włączona, usłyszysz krótki dźwięk alertu w chwili gdy przycisk **PTT** zostanie zwolniony w radiotelefonie transmitującym, wskazujący że kanał jest wolny i można odpowiadać. Naciśnij przycisk **PTT**, by odpowiedzieć na wywołanie.
LUB
 Jeżeli jest aktywna funkcja Przerwanie głosu, naciśnij przycisk **PTT**, by zatrzymać aktualne wywołanie z transmitującego radiotelefonu i zwolnić kanał do rozmowy/ odpowiedzi.

- 5 Zielony wskaźnik zostaje włączony.

- 6 Poczekaj na zakończenie sygnału zezwolenia na rozpoczęcie rozmowy (jeżeli jest włączony) i zacznij mówić wyraźnie do mikrofonu.
LUB
 Odczekaj, aż zamilknie sygnał **PTT** (jeżeli jest aktywny) i mów wyraźnie do mikrofonu.

- 7 Aby słuchać, zwolnij przycisk **PTT**.

- 8 W przypadku braku aktywności głosowej w zaprogramowanym interwale czasowym połączenie zostanie zakończone.

*Aby uzyskać szczegółowe informacje dotyczące inicjowania połączenia grupowego, zob. **Inicjowanie połączenia radiowego** na str. 25.*

UWAGA: Jeżeli radiotelefon odbierze sygnał połączenia grupowego wówczas, gdy ekran główny nie jest wyświetlany, połączenie jest odbierane bez zmiany bieżącego ekranu.

Długie naciśnięcie przycisku  powoduje wyświetlenie ekranu głównego w celu przeglądania aliasu osoby wywołującej przed odebraniem połączenia.

Odbieranie połączenia prywatnego

Połączenie prywatne jest inicjowane przez indywidualny radiotelefon i skierowane do innego indywidualnego radiotelefonu.

Procedura:

Podczas odbierania połączenia prywatnego:

- 1 Wskaźnik miga zielonym światłem.
- 2 W pierwszym wierszu wyświetlacza widoczny jest alias lub identyfikator abonenta oraz symbol wskaźnika natężenia sygnału (RSSI). W drugim wierszu wyświetlany jest komunikat **Poł. prywatne** i symbol połączenia prywatnego. Radiotelefon włącza głos i wszystkie przychodzące wywołania są słyszalne przez głośnik urządzenia.
- 3 Aby odebrać wywołanie, trzymaj radiotelefon pionowo, 1 - 2 cale (2,5 do 5,0 cm) od ust.

- 4 Jeżeli funkcja wskazywania wolnego kanału jest włączona, usłyszysz krótki dźwięk alertu w chwili gdy przycisk **PTT** zostanie zwolniony w radiotelefonie transmitującym, wskazujący że kanał jest wolny i można odpowiadać. Naciśnij przycisk **PTT**, by odpowiedzieć na wywołanie.
LUB
Jeżeli jest aktywna funkcja Przerwanie głosu, naciśnij przycisk **PTT**, by zatrzymać aktualne wywołanie z transmitującego radiotelefonu i zwolnić kanał do rozmowy/odpowiedzi.
- 5 Zielony wskaźnik zostaje włączony.
- 6 Poczekaj na zakończenie sygnału zezwolenia na rozpoczęcie rozmowy (jeżeli jest włączony) i zacznij mówić wyraźnie do mikrofonu.
- 7 Aby słuchać, zwolnij przycisk **PTT**.
- 8 W przypadku braku aktywności głosowej w zaprogramowanym interwale czasowym połączenie zostanie zakończone.
- 9 Zostanie wygenerowany krótki sygnał dźwiękowy. Na wyświetlaczu widoczny jest komunikat **Połączenie zakończone**.

*Aby uzyskać szczegółowe informacje dotyczące inicjowania połączenia prywatnego, zob. **Inicjowanie połączenia prywatnego** na str. 26.*

Odbieranie połączenia zbiorczego

Połączenie zbiorcze jest inicjowane przez indywidualny radiotelefon i skierowane do wszystkich radiotelefonów w danym kanale. Jest ono używane do transmitowania ważnych zawiadomień wymagających pełnej uwagi użytkowników.

Procedura:

Podczas odbierania połączenia zbiorczego:

- 1 Generowany jest sygnał dźwiękowy i zielony wskaźnik miga.
- 2 W pierwszym wierszu wyświetlacza widoczny jest alias osoby wywołującej oraz symbol wskaźnika natężenia sygnału (RSSI). W drugim wierszu wyświetlany jest komunikat **Poł. Zbiorcz** oraz symbol połączenia zbiorczego. Radiotelefon włącza głos i wszystkie przychodzące wywołania są słyszalne przez głośnik urządzenia.
- 3 Po zakończeniu połączenia zbiorczego radiotelefon ponownie wyświetla ekran widoczny przed odebraniem połączenia. Wywołanie wszystkich zostaje zakończone bez oczekiwania przez predefiniowany czas.

 Jeżeli funkcja wskazywania wolnego kanału jest włączona, usłyszysz krótki dźwięk alertu w chwili gdy przycisk **PTT** zostanie zwolniony w radiotelefonie transmitującym, wskazujący że kanał jest teraz dostępny i można nadawać.

Nie można odpowiadać na połączenie zbiorcze.

*Aby uzyskać szczegółowe informacje dotyczące inicjowania połączenia zbiorczego, zob. **Inicjowanie połączenia zbiorczego** na str. 27.*

UWAGA: Radiotelefon przerywa odbiór połączenia zbiorczego jeżeli użytkownik przełączy kanał podczas odbierania połączenia.
Podczas połączenia zbiorczego, nie można korzystać z

funkcji przycisków zaprogramowanych aż do zakończenia połączenia.

Odbieranie i reagowanie na Wywołanie telefoniczne

UWAGA: Jeżeli funkcja Wywołanie telefoniczne jest aktywna, użytkownik może odpowiadać na Wywołania telefoniczne. Szczegółowe informacje można uzyskać od dealera lub administratora systemu.

Wywołanie telefoniczne jako Wywołanie indywidualne

Procedura:

Kiedy Wywołanie telefoniczne jest odbierane jako Wywołanie indywidualne:

- 1 Pierwszy rząd wyświetlacza pokazuje ikonę RSSI. Drugi rząd wyświetlacza pokazuje **Wywołanie telefoniczne** oraz ikonę Wywołania telefonicznego. Radiotelefon włącza głos i wszystkie przychodzące wywołania są słyszalne przez głośnik urządzenia.
- 2 Naciśnij przycisk **PTT** , aby mówić, a zwolnij, by słuchać. Ikona RSSI znika podczas transmisji.
- 3 Naciśnij  , aby zakończyć wywołanie.

*Jeżeli funkcja Wywołanie telefoniczne nie jest aktywna, pierwszy rząd wyświetlacza pokazuje **Niedostępny** i radiotelefon wycisza wywołanie. Po zakończeniu wywołania, radiotelefon powraca do poprzedniego ekranu.*

Wywołanie telefoniczne jako Wywołanie grupowe

Procedura:

Gdy Wywołanie telefoniczne jest odbierane jako Wywołanie grupowe:

- 1 Pierwszy rząd wyświetlacza pokazuje ikonę RSSI. Drugi rząd wyświetlacza pokazuje **Wywołanie telefoniczne**, naprzemiennie z ikoną Aliasu grupy oraz ikoną Wywołania telefonicznego. Radiotelefon włącza głoś i wszystkie przychodzące wywołania są słyszalne przez głośnik urządzenia.
- 2 Naciśnij przycisk **PTT** , aby mówić, a zwolnij, by słuchać. Ikona RSSI znika podczas transmisji.
- 3 Naciśnij  , aby zakończyć wywołanie.

*Jeżeli funkcja Wywołanie telefoniczne nie jest aktywna, pierwszy rząd wyświetlacza pokazuje **Niedostępny** i radiotelefon wycisza wywołanie. Po zakończeniu wywołania, radiotelefon powraca do poprzedniego ekranu.*

Wywołanie telefoniczne jako Wywołanie wszystkich

Procedura:

Kiedy Wywołanie telefoniczne jest odbierane jako Wywołanie wszystkich:





- 1 Pierwszy rząd wyświetlacza pokazuje ikonę RSSI. Drugi rząd wyświetlacza pokazuje **Wywołanie telefoniczne**, naprzemiennie z ikoną **Wywołania wszystkich** oraz ikoną Wywołania telefonicznego. Radiotelefon włącza głoś i wszystkie przychodzące wywołania są słyszalne przez głośnik urządzenia.
- 2 Naciśnij przycisk **PTT** , aby mówić, a zwolnij, by słuchać. Ikona RSSI znika podczas transmisji.
- 3 Naciśnij  , aby zakończyć wywołanie.

*Jeżeli funkcja Wywołanie telefoniczne nie jest aktywna, pierwszy rząd wyświetlacza pokazuje **Niedostępny** i radiotelefon wycisza wywołanie. Po zakończeniu wywołania, radiotelefon powraca do poprzedniego ekranu.*

UWAGA: Jeżeli Wywołanie telefoniczne jest odbierane jako Wywołanie wszystkich, można na nie odpowiedzieć lub je zakończyć tylko w przypadku, gdy typ Wywołanie wszystkich jest przypisany do kanału.

■ Inicjowanie połączenia radiowego

Po wybraniu kanału, można wybrać alias lub ID abonenta bądź alias lub ID grupy, wykorzystując:

- Pokrętko wyboru kanałów
- Zaprogramowany przycisk **Szybkie wywołanie** 
- Programowane przyciski numeryczne – Ta metoda jest przeznaczona tylko dla wywołań Grupy, Indywidualnych oraz Wszystkich i wymaga klawiatury (zobacz część **Wykonywanie wywołań grupowych**, Wywołań indywidualnych oraz Wywołań wszystkich przy pomocy **Programowanego przycisku numerycznego**, str. 29). 
- Przycisk programowany – Ta metoda przeznaczona jest jedynie dla Wywołań telefonicznych (zobacz **Wywołanie telefoniczne przy pomocy programowanego przycisku telefonicznego** na str. 30). 
- Lista kontaktów (zob. **Ustawienia kontaktów** na str. 47)
- Wybieranie ręczne -Ta metoda przeznaczona jest jedynie dla Wywołań indywidualnych oraz telefonicznych i polega na wybieraniu numeru przy pomocy klawiatury (zobacz **Wywołanie indywidualne z Kontaktów** na str. 48, **Wywołanie telefoniczne z Kontaktów** na str. 49 oraz **Wywołanie przy pomocy programowanego przycisku ręcznego wybierania** na str. 32). 

UWAGA: Radiotelefon musi mieć włączoną funkcję prywatności na danym kanale, aby nadawać podczas połączenia prywatnego. Transmisję będą mogły odszyfrować tylko radiotelefony z takim samym kluczem zabezpieczającym LUB taką samą wartością i identyfikatorem klucza, jak w Twoim radiotelefonie.

Patrz **Prywatność** na str. 78, aby znaleźć więcej informacji. 

Funkcja Szybkie wywołanie pozwala użytkownikowi łatwo wykonać Wywołanie grupowe lub indywidualne do predefiniowanych ID. Ta funkcja może zostać przypisana do krótkiego lub długiego naciśnięcia programowanego przycisku. Do przycisku **Szybkiego dostępu** można przypisać **TYLKO** jedno ID. Radiotelefon może mieć kilka zaprogramowanych przycisków **Szybkiego dostępu**.

Inicjowanie połączenia grupowego

Aby zainicjować połączenie do grupy użytkowników, radiotelefon musi być skonfigurowany jako członek danej grupy.

Procedura:

- 1 Wybierz kanał z aktywnym aliasem lub ID grupy. Zobacz punkt **Wybór kanału** na str. 20.
LUB
Naciśnij zaprogramowany przycisk **Szybkiego dostępu**.
- 2 Trzymaj radiotelefon w pozycji pionowej w odległości 2,5 – 5,0 cm od ust.
- 3 Naciśnij przycisk **PTT**, aby zainicjować połączenie. Zielony wskaźnik zostaje włączony. Na wyświetlaczu widoczny jest alias lub identyfikator grupy oraz symbol połączenia grupowego.

4 Poczekaj na zakończenie sygnału zezwolenia na rozpoczęcie rozmowy (jeżeli jest włączony) i zacznij mówić wyraźnie do mikrofonu.

LUB

 Odczekaj, aż zamilknie sygnał **PTT** (jeżeli jest aktywny) i mów wyraźnie do mikrofonu.

5 Aby słuchać, zwolnij przycisk **PTT**. Po uzyskaniu odpowiedzi od radiotelefonu docelowego zielony wskaźnik miga. Na wyświetlaczu widoczny jest symbol połączenia grupowego, alias lub identyfikator grupy oraz alias lub identyfikator radiotelefonu transmitującego.

6  Jeżeli funkcja wskazywania wolnego kanału jest włączona, usłyszysz krótki dźwięk alertu w chwili gdy przycisk **PTT** zostanie zwolniony w radiotelefonie docelowym, wskazujący że kanał jest wolny i można odpowiadać. Naciśnij przycisk **PTT**, aby odpowiedzieć na połączenie.

LUB

W przypadku braku aktywności głosowej w zaprogramowanym interwale czasowym, połączenie zostanie zakończone.

7 Obraz wyświetlacza radiotelefonu powraca do ekranu, który występował przed rozpoczęciem wywołania.

*Wywołanie indywidualne można wykonać z Kontaktów (zobacz **Inicjowanie połączenia grupowego przy użyciu listy kontaktów** na str. 47).*

Inicjowanie połączenia prywatnego

Chociaż użytkownik może odbierać i/lub odpowiadać na wywołanie prywatne zainicjowane przez innego użytkownika radiotelefonu z odpowiednimi uprawnieniami, jego własne urządzenie musi zostać zaprogramowane, aby mógł sam inicjować wywołania prywatne. Są dwa rodzaje Wywołań indywidualnych. W pierwszym typie radiotelefon sprawdza obecność przed nawiązaniem połączenia, a w drugim połączenie następuje natychmiastowo. Tylko **jeden** z tych typów może zostać zaprogramowany w telefonie przez sprzedawcę.

Rozlegnie się dźwięk sygnalizujący nieprawidłowo wykonane działanie, jeżeli zostanie dokonane wywołanie Indywidualne przy pomocy Listy Kontaktów, Rejestru wywołań, przycisku **Szybkiego wywołania**, programowanych klawiszy numerycznych lub pokrętła wyboru kanału, gdy ta funkcja nie jest aktywna.

Aby skontaktować się z określonym użytkownikiem radiotelefonu, należy skorzystać z funkcji wiadomości tekstowej lub alertu połączenia (Call Alert). Więcej informacji w rozdziale pt. **Funkcje wiadomości tekstowej** na str. 66 lub **Alert połączenia** na str. 59.

Procedura:

1 Wybierz kanał z aktywnym aliasem lub ID abonenta. Zobacz punkt **Wybór kanału** na str. 20.

LUB

Naciśnij zaprogramowany przycisk **Szybkiego dostępu**.

2 Trzymaj radiotelefon w pozycji pionowej w odległości 2,5 – 5,0 cm od ust.

3 Naciśnij przycisk **PTT**, aby zainicjować połączenie. Zielony wskaźnik zostaje włączony. W pierwszym wierszu wyświetlany jest alias lub identyfikator abonenta. W drugim wierszu wyświetlany jest komunikat **Poł. prywatne** i symbol połączenia prywatnego.

- 4 Poczekaj na zakończenie sygnału zezwolenia na rozpoczęcie rozmowy (jeżeli jest włączony) i zacznij mówić wyraźnie do mikrofonu.
- 5 Aby słuchać, zwolnij przycisk **PTT**. Po uzyskaniu odpowiedzi od radiotelefonu docelowego zielony wskaźnik miga.
- 6 Jeżeli funkcja wskazywania wolnego kanału jest włączona, usłyszysz krótki dźwięk alertu w chwili gdy przycisk **PTT** zostanie zwolniony w radiotelefonie docelowym, wskazujący że kanał jest wolny i można odpowiadać. Naciśnij przycisk **PTT**, aby odpowiedzieć na połączenie.
LUB
W przypadku braku aktywności głosowej w zaprogramowanym interwale czasowym, połączenie zostanie zakończone.
- 7 Zostanie wygenerowany krótki sygnał dźwiękowy. Na wyświetlaczu widoczny jest komunikat **Połączenie zakończone**.

Można również inicjować połączenie prywatne przy użyciu listy kontaktów (zob. **Inicjowanie połączenia prywatnego przy użyciu listy kontaktów** na str. 48) lub wykonać szybkie wyszukiwanie alfanumeryczne wymaganego aliasu obiektu docelowego przy użyciu klawiatury (zob. **Wywołanie grupowe, indywidualne, telefoniczne lub wszystkich poprzez Wyszukanie aliasu** na str. 51).

Inicjowanie połączenia zbiorczego

Ta funkcja umożliwia nadawanie sygnału do wszystkich użytkowników w danym kanale. Radiotelefon musi być zaprogramowany do korzystania z tej funkcji.

Procedura:

- 1 Wybierz kanał z aktywnym aliasem lub ID grupy Wywołania wszystkich. Zobacz punkt **Wybór kanału** na str. 20.
- 2 Trzymaj radiotelefon w pozycji pionowej w odległości 2,5 – 5,0 cm od ust.
- 3 Naciśnij przycisk **PTT**, aby zainicjować połączenie. Zielony wskaźnik zostaje włączony. Na wyświetlaczu widoczny jest alias lub identyfikator grupy dla połączeń zbiorczych oraz symbol połączenia zbiorczego.
- 4 Poczekaj na zakończenie sygnału zezwolenia na rozpoczęcie rozmowy (jeżeli jest włączony) i zacznij mówić wyraźnie do mikrofonu.
LUB
 Odczekaj, aż zamilknie sygnał **PTT** (jeżeli jest aktywny) i mów wyraźnie do mikrofonu.

Użytkownicy korzystający z danego kanału nie mogą odpowiadać na połączenie zbiorcze.

Wykonywanie wywołania telefonicznego

Procedura:

- 1 Wciśnij zaprogramowany przycisk **Szybkiego wywołania**, by wykonać wywołanie do predefiniowanego aliasu lub ID. Jeżeli pozycja dla przycisku **Szybkiego wywołania** jest pusta, zabrzmie ton błędu. Jeżeli kod dostępu nie został wcześniej zaprogramowany w liście Kontakty, pierwszy rząd wyświetlacza pokazuje **Kod dostępu**. Drugi rząd wyświetlacza pokazuje pulsujący kursor. Wprowadź kod dostępu i naciśnij , by kontynuować.

- 2 Pierwszy rząd wyświetlacza pokazuje **Dzwoni**. Drugi rząd wyświetlacza pokazuje alias lub ID abonenta oraz ikonę Wywołania telefonicznego.
-
- 3 Jeżeli operacja powiodła się:
Zabrzmi ton DTMF. Słychać dźwięk wybierania abonenta telefonicznego. Pierwszy rząd wyświetlacza pokazuje alias lub ID abonenta oraz ikonę RSSI. Drugi rząd wyświetlacza pokazuje **Wywoł. tel.** oraz ikonę Wywołania telefonicznego.
LUB
Jeżeli operacja nie powiodła się:
Zabrzmi ton i na wyświetlaczu pojawi się **Wywoł. tel. nieudane**. Radiotelefon powróci do ekranu wprowadzania Kodu dostępu. Jeżeli Kod dostępu został wcześniej zaprogramowany w liście Kontaktów, radiotelefon wraca do ekranu otwartego bezpośrednio przed próbą wywołania.
-
- 4 Trzymaj radiotelefon pionowo, 1 - 2 cale (2,5 do 5,0 cm) od ust.
- 5 Naciśnij przycisk **PTT**, aby mówić, a zwolnij, by słuchać. Ikona RSSI znika podczas transmisji. Aby wprowadzić dodatkowe cyfry, jeżeli wymaga tego funkcja Wywołania telefonicznego: Naciśnij dowolny przycisk klawiatury, aby rozpocząć wprowadzanie dodatkowych cyfr. Pierwszy rząd wyświetlacza pokazuje **Dodatkowe cyfry**. Drugi rząd wyświetlacza pokazuje pulsujący kursor. Wprowadź dodatkowe cyfry i naciśnij **OK**, aby kontynuować. Zabrzmi ton DTMF i radiotelefon powróci do poprzedniego ekranu.
LUB
Naciśnij przycisk **Szybkie wywołanie**. Zabrzmi ton DTMF. Jeżeli pozycja dla przycisku **Szybkiego wywołania** jest pusta, zabrzmie ton błędu.
-

- 6 Naciśnij , aby zakończyć wywołanie. Jeżeli kod dezaktywacji dostępu nie został wcześniej zaprogramowany w liście Kontaktów, pierwszy rząd wyświetlacza pokazuje **Kod deaktyw. dost.**. Drugi rząd wyświetlacza pokazuje pulsujący kursor. Wprowadź kod dezaktywacji dostępu i naciśnij **OK**, aby kontynuować. Radiotelefon powraca do poprzedniego ekranu.
-
- 7 Zabrzmi ton DTMF, a na wyświetlaczu pojawi się **Kończenie wywoł. tel...**
-
- 8 Jeżeli operacja powiodła się:
Zabrzmi ton, a na wyświetlaczu pojawi się **Wywoł. tel. zakończone**. Radiotelefon powróci do ekranu Wywołanie telefoniczne.
LUB
Jeżeli operacja nie powiodła się:
Radiotelefon powraca do ekranu Wywołanie telefoniczne. Powtórz Kroki 6 i 7 lub zaczekaj, aż abonent zakończy rozmowę.
-

*Gdy abonent kończy wywołanie, rozbrzmiewa ton, a na wyświetlaczu zostaje pokazana informacja **Wywoł. tel. zakończone**.*

Jeżeli wywołanie zostaje zakończone przy wprowadzaniu dodatkowych cyfr, wymaganych przez funkcję Wywołanie telefoniczne, radiotelefon powraca do ekranu wyświetlanego bezpośrednio przed rozpoczęciem wywołania.

UWAGA: Podczas dostępu do kanału naciśnij , aby odrzucić próbę wywołania - zabrzmiał ton.

W trakcie wywołania, naciśnięcie przycisku **Szybkie wywołanie**, dla którego zaprogramowano kod dezaktywacji dostępu lub wprowadzenie kodu dezaktywacji dostępu jako dodatkowe cyfry, spowoduje próbę zakończenia wywołania przez radiotelefon.

W trakcie dostępu do kanału lub transmisji kodu dostępu/ dezaktywacji dostępu bądź dodatkowych cyfr, radiotelefon reaguje tylko na sygnały z **pokrętła Wł./Wył./ Głośność** oraz **pokrętła wyboru kanałów**. Dla każdego błędnego działania zabrzmiał ton.

Kod dostępu lub dezaktywacji dostępu nie może mieć więcej niż 10 znaków.

Wykonywanie Wywołania grupowego, Wywołania indywidualnego lub Wywołania wszystkich przy pomocy Programowanego przycisku numerycznego

Funkcja programowanego przycisku numerycznego pozwala łatwo wykonywać Wywołania grupowe, indywidualne lub wszystkich do wcześniej zdefiniowanego aliasu lub ID. Ta funkcja może zostać przypisana do wszystkich dostępnych przycisków numerycznych na klawiaturze.

Do przycisku numerycznego można przypisać **TYLKO** jeden alias lub ID, ale z jednym aliasem lub ID może być skojarzonych kilka przycisków numerycznych.

Procedura:

Na ekranie Strony głównej:

- 1 Długo naciskaj programowany przycisk numeryczny, aby wykonać Wywołanie grupowe, Wywołanie indywidualne lub Wywołanie wszystkich dla zdefiniowanego wcześniej aliasu lub ID.
Jeżeli przycisk numeryczny nie jest przypisany do pozycji, rozlega się dźwięk niepoprawnie wykonanego działania.
- 2 Trzymaj radiotelefon pionowo, 1 - 2 cale (2,5 do 5,0 cm) od ust.
- 3 Naciśnij przycisk **PTT**, aby wykonać wywołanie. Dioda LED pali się stałym zielonym światłem. Na wyświetlaczu widać alias lub ID grupy/subskrybenta oraz ikonę wywołania Grupy/ Indywidualnego/Wszystkich.

- 4 Zaczekaj, aż zamilknie Ton Pozwolenia na Rozmowę (o ile jest aktywny) i wyraźnie mów do mikrofonu.

LUB

 **Jedynie dla Wywołania grupowego:** Zaczekaj, aż zamilknie sygnał **PTT** (jeżeli jest aktywny) i mów wyraźnie do mikrofonu.





- 5 Zwolnij przycisk **PTT**, aby nasłuchiwać. Gdy docelowy radiotelefon odpowiada, dioda LED pulsuje na zielono.
- 6 Jeżeli jest włączona funkcja Sygnalizacja wolnego kanału, przez chwilę rozbrzmiewa ton powiadamiający, gdy docelowy radiotelefon zwalnia przycisk **PTT**, co oznacza, że kanał jest wolny i można odpowiedzieć. Naciśnij przycisk **PTT**, żeby odpowiedzieć.
- LUB**
- Jeżeli przez zdefiniowany czas nie ma aktywności głosowej, wywołanie zostaje zakończone.
- 7 Radiotelefon powraca do ekranu, który był na wyświetlaczu przed rozpoczęciem wywołania.



Po zakończeniu wywołania Indywidualnego rozlega się krótki sygnał dźwiękowy.

*Zobacz punkt **Przypisywanie pozycji programowanemu przyciskowi numerycznemu** na str. 53, aby dowiedzieć się jak skojarzyć pozycję z przyciskiem numerycznym na klawiaturze.*

Wywołanie telefoniczne przy pomocy programowanego przycisku telefonicznego

Procedura:

- 1 Naciśnij programowany przycisk **Telefon**, aby uzyskać dostęp do pozycji na liście Telefonów.
- 2  lub , aby przejść do wymaganego aliasu lub ID i naciśnij , żeby potwierdzić.
Jeżeli kod dostępu nie został wcześniej zaprogramowany w liście Kontakty, pierwszy rząd wyświetlacza pokazuje **Kod dostępu:**. Drugi rząd wyświetlacza pokazuje pulsujący kursor. Wprowadź kod dostępu i naciśnij , by kontynuować.
- 3 Pierwszy rząd wyświetlacza pokazuje **Dzwoni**. Drugi rząd wyświetlacza pokazuje alias lub ID abonenta oraz ikonę Wywołania telefonicznego.
- 4 Jeżeli operacja powiodła się:
Zabrzmi ton DTMF. Słychać dźwięk wybierania abonenta telefonicznego. Pierwszy rząd wyświetlacza pokazuje alias lub ID abonenta oraz ikonę RSSI. Drugi rząd wyświetlacza pokazuje **Wywoł. tel.** oraz ikonę Wywołania telefonicznego.
LUB
Jeżeli operacja nie powiodła się:
Zabrzmi ton i na wyświetlaczu pojawi się **Wywoł. tel. nieudane**. Radiotelefon powróci do ekranu wprowadzania Kodu dostępu. Jeżeli Kod dostępu został wcześniej zaprogramowany w liście Kontaktów, radiotelefon wraca do ekranu otwartego bezpośrednio przed próbą wywołania.

- 5 Trzymaj radiotelefon pionowo, 1 - 2 cale (2,5 do 5,0 cm) od ust.
- 6 Naciśnij przycisk **PTT**, aby mówić, a zwolnij, by słuchać. Ikona RSSI znika podczas transmisji. Aby wprowadzić dodatkowe cyfry, jeżeli wymaga tego funkcja Wywołania telefonicznego: Naciśnij dowolny przycisk klawiatury, aby rozpocząć wprowadzanie dodatkowych cyfr. Pierwszy rząd wyświetlacza pokazuje **Dodatkowe cyfry**:. Drugi rząd wyświetlacza pokazuje pulsujący kursor. Wprowadź dodatkowe cyfry i naciśnij , aby kontynuować. Zabrzmi ton DTMF i radiotelefon powróci do poprzedniego ekranu.
- LUB**
Naciśnij przycisk **Szybkie wywołanie**. Zabrzmi ton DTMF. Jeżeli pozycja dla przycisku **Szybkiego wywołania** jest pusta, zabrzmi ton błędu.
- 7 Naciśnij , aby zakończyć wywołanie. Jeżeli kod dezaktywacji dostępu nie został wcześniej zaprogramowany w liście Kontaktów, pierwszy rząd wyświetlacza pokazuje **Kod deaktyw. dost**:. Drugi rząd wyświetlacza pokazuje pulsujący kursor. Wprowadź kod dezaktywacji dostępu i naciśnij , aby kontynuować. Radiotelefon powraca do poprzedniego ekranu.
- 8 Zabrzmi ton DTMF, a na wyświetlaczu pojawi się **Kończenie wywoł. tel...**
- 9 Jeżeli operacja powiodła się:
Zabrzmi ton, a na wyświetlaczu pojawi się **Wywoł. tel. zakończone**. Wyświetlacz radiotelefonu powraca do ekranu, który występował przed rozpoczęciem wywołania.
- LUB**
Jeżeli operacja nie powiodła się:
Radiotelefon powraca do ekranu Wywołanie telefoniczne.

Powtórz Kroki 7 i 8 lub zaczekaj, aż abonent zakończy rozmowę.

*Jeżeli zostanie naciśnięty przycisk **PTT** przy wyświetlonym ekranie Kontakty Telefoniczne, zabrzmi ton błędu, a wyświetlacz pokaże informację **Naciśnij OK, by wykon. wywoł. tel.***

*Gdy abonent kończy wywołanie, rozbrzmiewa ton, a na wyświetlaczu zostaje pokazana informacja **Wywoł. tel. zakończone**.*

Jeżeli wywołanie zostaje zakończone przy wprowadzaniu dodatkowych cyfr, wymaganych przez funkcję Wywołanie telefoniczne, radiotelefon powraca do ekranu wyświetlanego bezpośrednio przed rozpoczęciem wywołania.

UWAGA: Podczas dostępu do kanału naciśnij , aby odrzucić próbę wywołania - zabrzmi ton.

W trakcie wywołania, naciśnięcie przycisku **Szybkie wywołanie**, dla którego zaprogramowano kod dezaktywacji dostępu lub wprowadzenie kodu dezaktywacji dostępu jako dodatkowe cyfry, spowoduje próbę zakończenia wywołania przez radiotelefon.



W trakcie dostępu do kanału lub transmisji kodu dostępu/ dezaktywacji dostępu bądź dodatkowych cyfr, radiotelefon reaguje tylko na sygnały z **pokrętła Wł./Wył./ Głośność** oraz **pokrętła wyboru kanałów**. Dla każdego błędnego działania zabrzmi ton.

Kod dostępu lub dezaktywacji dostępu nie może mieć więcej niż 10 znaków.

Wywołanie przy pomocy programowanego przycisku ręcznego wybierania

Wykonywanie Wywołania indywidualnego

Procedura:

- 1 Naciśnij programowany przycisk **Wybieranie ręczne**, aby uzyskać dostęp do ekranu wybierania ręcznego.
- 2  lub , żeby przejść do **Nr radiotel** i naciśnij , żeby potwierdzić.
- 3 Pierwszy rząd wyświetlacza pokazuje **Nr radiotel:**. Drugi rząd wyświetlacza pokazuje pulsujący kursor. Przy pomocy klawiatury wprowadź alias lub ID abonenta.
- 4 Trzymaj radiotelefon pionowo, 1 - 2 cale (2,5 do 5,0 cm) od ust.
- 5 Naciśnij przycisk **PTT**, aby wykonać wywołanie. Dioda LED pali się stałym zielonym światłem. Na wyświetlaczu widać alias lub ID grupy/abonenta oraz ikonę wywołania Grupowego/ Indywidualnego/Wszystkich.
- 6 Zaczekaj, aż zamilknie Ton Pozwolenia na Rozmowę (o ile jest aktywny) i wyraźnie mów do mikrofonu.
- 7 Zwolnij przycisk **PTT**, aby słuchać. Gdy docelowy radiotelefon odpowiada, dioda LED pulsuje na zielono.

- 8 Jeżeli jest włączona funkcja Sygnalizacja wolnego kanału, przez chwilę rozbrzmiewa ton powiadamiający, gdy docelowy radiotelefon zwalnia przycisk **PTT**, co oznacza, że kanał jest wolny i można odpowiedzieć. Naciśnij przycisk **PTT**, żeby odpowiedzieć.





LUB

Jeżeli przez zdefiniowany czas nie ma aktywności głosowej, wywołanie zostaje zakończone.

- 9 Rozbrzmiewa krótki ton, gdy wywołanie kończy się i radiotelefon powraca do ekranu otwartego bezpośrednio przed próbą wywołania.

Wykonywanie wywołania telefonicznego

Procedura:

- 1 Naciśnij programowany przycisk **Wybieranie ręczne**, aby otworzyć ekran wybierania ręcznego.
- 2  lub , żeby przejść do **Nr. tel.** i naciśnij , żeby potwierdzić.
- 3 Pierwszy rząd wyświetlacza pokazuje **Numer telefonu:**. Drugi rząd wyświetlacza pokazuje pulsujący kursor. Przy użyciu klawiatury wprowadź numer telefonu i naciśnij , by kontynuować.
Jeżeli kod dostępu nie został wcześniej zaprogramowany w liście Kontakty, pierwszy rząd wyświetlacza pokazuje **Kod dostępu:**. Drugi rząd wyświetlacza pokazuje pulsujący kursor. Wprowadź kod dostępu i naciśnij , by kontynuować.

- 4 Pierwszy rząd wyświetlacza pokazuje informację **Dzwoni**. Drugi rząd wyświetlacza pokazuje alias lub ID abonenta oraz ikonę Wywołania telefonicznego.
-
- 5 Jeżeli operacja powiodła się:
Zabrzmi ton DTMF. Słychać dźwięk wybierania abonenta telefonicznego. Pierwszy rząd wyświetlacza pokazuje alias lub ID abonenta oraz ikonę RSSI. Drugi rząd wyświetlacza pokazuje **Wywoł. tel.** oraz ikonę Wywołania telefonicznego.
LUB
Jeżeli operacja nie powiodła się:
Zabrzmi ton i na wyświetlaczu pojawi się **Wywoł. tel. nieudane**. Radiotelefon powróci do ekranu wprowadzania Kodu dostępu. Jeżeli Kod dostępu został wcześniej zaprogramowany w liście Kontaktów, radiotelefon wraca do ekranu otwartego bezpośrednio przed próbą wywołania.
-
- 6 Trzymaj radiotelefon pionowo, 1 - 2 cale (2,5 do 5,0 cm) od ust.
-
- 7 Naciśnij przycisk **PTT**, aby mówić, a zwolnij, by słuchać. Ikona RSSI znika podczas transmisji. Aby wprowadzić dodatkowe cyfry, jeżeli wymaga tego funkcja Wywołania telefonicznego: Naciśnij dowolny przycisk klawiatury, aby rozpocząć wprowadzanie dodatkowych cyfr. Pierwszy rząd wyświetlacza pokazuje **Dodatkowe cyfry**:. Drugi rząd wyświetlacza pokazuje pulsujący kursor. Wprowadź dodatkowe cyfry i naciśnij **OK**, aby kontynuować. Zabrzmi ton DTMF i radiotelefon powróci do poprzedniego ekranu.
LUB
Naciśnij przycisk **Szybkie wywołanie**. Zabrzmi ton DTMF. Jeżeli pozycja dla przycisku **Szybkiego wywołania** jest pusta, zabrzmi ton błędu.
-
- 8 Naciśnij , aby zakończyć wywołanie. Jeżeli kod dezaktywacji dostępu nie został wcześniej zaprogramowany w liście Kontaktów, pierwszy rząd wyświetlacza pokazuje **Kod deaktyw. dost.**. Drugi rząd wyświetlacza pokazuje pulsujący kursor. Wprowadź kod dezaktywacji dostępu i naciśnij **OK**, aby kontynuować. Radiotelefon powraca do poprzedniego ekranu.
-
- 9 Zabrzmi ton DTMF, a na wyświetlaczu pojawi się **Kończenie wywoł. tel...**
-
- 10 Jeżeli operacja powiodła się:
Zabrzmi ton, a na wyświetlaczu pojawi się **Wywoł. tel. zakończone**. Radiotelefon powróci do ekranu Wywołanie telefoniczne.
LUB
Jeżeli operacja nie powiodła się:
Radiotelefon powraca do ekranu Wywołanie telefoniczne. Powtórz Kroki 9 i 10 lub zaczekaj, aż abonent zakończy rozmowę.
-
- Jeżeli zostanie naciśnięty przycisk **PTT** przy wyświetlonym ekranie Kontakty Telefoniczne, zabrzmi ton błędu, a wyświetlacz pokaże informację **Naciśnij OK, by wykon. wywoł. tel.***
- Gdy abonent kończy wywołanie, rozbrzmiewa ton, a na wyświetlaczu zostaje pokazana informacja **Wywoł. tel. zakończone**.*

Jeżeli wywołanie zostaje zakończone przy wprowadzaniu dodatkowych cyfr, wymaganych przez funkcję Wywołanie telefoniczne, radiotelefon powraca do ekranu wyświetlanego bezpośrednio przed rozpoczęciem wywołania.

UWAGA: Podczas dostępu do kanału naciśnij , aby odrzucić próbę wywołania - zabrzmiał ton.

W trakcie wywołania, naciśnięcie przycisku **Szybkie wywołanie**, dla którego zaprogramowano kod dezaktywacji dostępu lub wprowadzenie kodu dezaktywacji dostępu jako dodatkowe cyfry, spowoduje próbę zakończenia wywołania przez radiotelefon.

W trakcie dostępu do kanału lub transmisji kodu dostępu/ dezaktywacji dostępu bądź dodatkowych cyfr, radiotelefon reaguje tylko na sygnały z przycisku **Wł./ Wył./Głośność** oraz **przełącznika kanałów typu Rocker**. Dla każdego błędnego działania zabrzmiał ton.

Kod dostępu lub dezaktywacji dostępu nie może mieć więcej niż 10 znaków.

■ Zatrzymywanie Wywołania radiotelefonu

Funkcja ta pozwala zatrzymać aktualne Wywołanie grupowe lub Wywołanie indywidualne, by zwolnić kanał do transmisji. Na przykład, kiedy w radiotelefonie występuje „zablokowany mikrofon”, w następstwie nieuważnego wciśnięcia przycisku **PTT** przez użytkownika. Wykorzystanie tej funkcji wymaga zaprogramowania radiotelefonu.

Procedura:

Przy włączonym wymaganym kanale:

1 Naciśnij zaprogramowany przycisk **Zdalne wyłączenie przerwania transmisji**.

2 Rysunek przedstawia **Zdalne wył. nadawania**.

3 Poczekaj na potwierdzenie.

4 Radiotelefon wyemituje pozytywny sygnał dźwiękowy, a na ekranie pojawi się informacja **Zdal. wył. nad. udane** co oznacza, że kanał jest wolny.

LUB

Radiotelefon emituje negatywny sygnał dźwiękowy i na ekranie pojawi się informacja, że **Zdal. wył. nad. nieudane**.

Wyświetlacz będzie pokazywać **Wywołanie Przerwane**, a radiotelefon będzie emitować negatywny sygnał dźwiękowy do momentu zwolnienia przycisku **PTT**, jeżeli przekazuje przerywalne wywołanie, przerywane przez tę funkcję.

■ Pomijanie przekaźnika

Komunikację można kontynuować również wówczas, gdy przekaźnik ulegnie awarii lub radiotelefon znajduje się poza zasięgiem przekaźnika, jednak w zasięgu innych radiotelefonów. Ten tryb jest zwany „pomijaniem przekaźnika”.











UWAGA: Ta funkcja nie jest dostępna w trybach Capacity Plus i Linked Capacity Plus.

Procedura:

Należy nacisnąć zaprogramowany przycisk **Przekaźnik/Bez przekaź**, aby przełączyć tryb używania lub pomijania przekaźnika.

LUB

Postępuj zgodnie z następującą procedurą.

- 1 Naciśnij , aby uzyskać dostęp do menu.
- 2 Naciśnij  lub , aby wyświetlić opcję **Narzędzia** i wybierz przy użyciu przycisku .
- 3 Naciśnij  lub , aby wyświetlić opcję **Ustawienia** i wybierz przy użyciu przycisku .
- 4 Naciśnij  lub , aby wyświetlić opcję **Bez przekaź...** i wybierz przy użyciu przycisku .

- 5 Opcja **Włącz** jest widoczna, jeżeli radiotelefon jest przełączony do trybu korzystania z przekaźnika.

LUB

Opcja **Wyłącz** jest widoczna, jeżeli radiotelefon jest przełączony do trybu pomijania przekaźnika.

- 6 Wybierz przy użyciu przycisku .

- 7 Na wyświetlaczu widoczny jest komunikat **Bez przekaź... Włączone**.

LUB

Na wyświetlaczu widoczny jest komunikat **Bez przekaź... Wyłączone**.

- 8 Na ekranie automatycznie wyświetlane jest poprzednie menu.

Ustawienie pomijania przekaźnika jest zachowywane nawet po wyłączeniu zasilania.

■ Funkcje monitorowania

☞ Monitorowanie kanału

Ta funkcja służy do sprawdzania przed rozpoczęciem nadawania, czy dany kanał jest wolny.

Procedura:

- 1 Naciśnij i przytrzymaj zaprogramowany przycisk **monitorowania**, szukając aktywności na danym kanale.
- 2 Ikona nasłuchu pojawi się na wyświetlaczu i diody LED będą świecić się ciągłym, żółtym światłem.
- 3 W zależności od konfiguracji radiotelefonu, słychalna będzie aktywność lub absolutna cisza.
- 4 Kiedy słyszalny będzie 'biały szum', oznaczający że kanał jest wolny, naciśnij przycisk **PTT** żeby mówić, a zwolnij aby słuchać.

☞ Stałe monitorowanie

Korzystając z tej funkcji, można monitorować aktywność w wybranym kanale w trybie ciągłym.

UWAGA: Ta funkcja nie jest dostępna w trybach Capacity Plus i Linked Capacity Plus.

Procedura:

- 1 Naciśnij zaprogramowany przycisk **sta13**
- 2 **łego monitorowania.**
- 3 Radiotelefon generuje dźwięk alertu, żółty wskaźnik jest włączany, a na wyświetlaczu widoczny jest komunikat **Stale wł. monitora**. Symbol monitora jest widoczny na wyświetlaczu.
- 4 Naciśnij zaprogramowany przycisk **stałego monitorowania**, aby zakończyć ten tryb.
- 5 Radiotelefon generuje dźwięk alertu, żółty wskaźnik jest wyłączany, a na wyświetlaczu widoczny jest komunikat **Stale wył. monitora**.

Funkcje zaawansowane

Należy zajrzeć do instrukcji obsługi, aby dowiedzieć się więcej o zaawansowanych funkcjach dostępnych w radiotelefonie:

Test radiowy	str. 37
Monitor zdalny	str. 39
Listy skanowania	str. 41
Skanowanie	str. 45
Ustawienia kontaktów	str. 47
Ustawienia wskaźnika połączenia	str. 54
Funkcje dziennika połączeń	str. 57
Alert połączenia	str. 59
Tryb awaryjny	str. 60
Wiadomości tekstowe	str. 66
Prywatność	str. 78
Wybieranie tonowe DTMF	str. 79
Sterowanie wieloma miejscami	str. 79
Zabezpieczenia	str. 81
Funkcja Lone Worker (Samotny operator)	str. 83
Funkcje blokady hasła	str. 84
Tryby połączenia urządzeń peryferyjnych stron trzecich	str. 86
Narzędzia	str. 87

■ Test radiowy



Jeżeli ta funkcja jest włączona, umożliwia ustalenie, czy inny radiotelefon w systemie jest aktywny, bez zakłócania bieżącej komunikacji użytkownika danego radiotelefonu. Żadne dźwiękowe lub wizualne powiadomienie nie jest przesyłane do radiotelefonu docelowego.

Ta funkcja jest dostępna tylko dla aliasów lub identyfikatorów abonentów.

Wysyłanie sygnału testu radiowego

Procedura:



Użyj zaprogramowanego przycisku **test radiowy**.



- 1 Naciśnij zaprogramowany przycisk **testu radiowego**.
- 2 Naciśnij  lub , aby wyświetlić wymagany alias lub identyfikator abonenta i wybierz przy użyciu przycisku .
- 3 Na wyświetlaczu widoczny jest komunikat **Test radioodb.:** **<alias lub identyfikator abonenta>** informujący o rozpoczęciu testu radiowego. Zielony wskaźnik zostaje włączony.
- 4 Poczekać na potwierdzenie.
- 5 Jeżeli radiotelefon docelowy jest aktywny w systemie, generowany jest dźwięk, a na wyświetlaczu przez chwilę widoczny jest komunikat **Radioodb. docel... Dostępny. LUB** Jeżeli radiotelefon docelowy nie jest aktywny w systemie, generowany jest dźwięk, a na wyświetlaczu przez chwilę widoczny jest komunikat **Radioodb. docel... Niedostępny.**
- 6 Radiotelefon wyświetla alias lub identyfikator abonenta.

LUB**Procedura:**



Użyj menu.



- 1 Naciśnij , aby uzyskać dostęp do menu.

- 2 Naciśnij  lub , aby wyświetlić opcję **Kontakty** i wybierz przy użyciu przycisku .

- 3 Naciśnij  lub , aby wyświetlić wymagany alias lub identyfikator abonenta i wybierz przy użyciu przycisku .



LUB



 lub , aby wybrać opcję **Wybier. ręcz.** i naciśnij , żeby potwierdzić.

 lub , żeby przejść do **Nr. radiotel.** i naciśnij , żeby potwierdzić.



Jeżeli uprzednio wybierano identyfikator abonenta, ten identyfikator jest wyświetlany obok migającego kursora. Korzystając z klawiatury, edytuj identyfikator abonenta. Naciśnij , aby wybrać.

LUB

 lub , aby wybrać opcję **Wybier. ręcz.** i naciśnij , żeby potwierdzić.

 lub , żeby przejść do **Nr. radiotel.** i naciśnij , żeby potwierdzić.

Pierwszy rząd wyświetlacza pokazuje **Nr radiotel.:** Drugi rząd wyświetlacza pokazuje pulsujący kursor. Korzystając z klawiatury, wpisz alias lub identyfikator abonenta. Naciśnij , aby wybrać.

- 4 Naciśnij  lub , aby wyświetlić opcję **Test radiowy** i wybierz przy użyciu przycisku .

- 5 Na wyświetlaczu widoczny jest komunikat **Test radioodb.:** **<alias lub identyfikator abonenta>** informujący o rozpoczęciu testu radiowego. Zielony wskaźnik zostaje włączony.

- 6 Poczekać na potwierdzenie.

- 7 Jeżeli radiotelefon docelowy jest aktywny w systemie, generowany jest dźwięk, a na wyświetlaczu przez chwilę widoczny jest komunikat **Radioodb. docel... Dostępny.**

LUB

Jeżeli radiotelefon docelowy nie jest aktywny w systemie, generowany jest dźwięk, a na wyświetlaczu przez chwilę widoczny jest komunikat **Radioodb. docel... Niedostępny.**

- 8 Radiotelefon ponownie wyświetla alias lub identyfikator abonenta.

Jeżeli przycisk  zostanie naciśnięty wówczas, gdy radiotelefon oczekuje na potwierdzenie, generowany jest dźwięk, a radiotelefon rezygnuje z wszystkich ponownych prób i dezaktywuje tryb testu radiowego.

■ Monitor zdalny



Korzystając z funkcji monitora zdalnego, można włączyć mikrofon radiotelefonu docelowego (tylko aliasy lub identyfikatory abonentów). Żadne dźwiękowe lub wizualne powiadomienie nie jest przesyłane do radiotelefonu docelowego. Korzystając z tej funkcji, można zdalnie monitorować obszar w pobliżu radiotelefonu docelowego.

Radiotelefon musi być zaprogramowany do korzystania z tej funkcji.

Inicjowanie monitora zdalnego

Procedura:

Użyj zaprogramowanego przycisku **Monitor zdalny**.

- 1 Naciśnij zaprogramowany przycisk **monitora zdalnego**.
- 2 Naciśnij  lub , aby wyświetlić wymagany alias lub identyfikator abonenta i wybierz przy użyciu przycisku .
- 3 Radiotelefon generuje dźwięk alertu, a zielony wskaźnik miga.
- 4 Poczekaj na potwierdzenie.
- 5 Na wyświetlaczu widoczny jest komunikat **Monitor zdalny Prawidłowo**.
LUB
Na wyświetlaczu widoczny jest komunikat **Monitor zdalny Błąd**.

- 6 Jeżeli ta operacja zostanie wykonana pomyślnie: Radiotelefon rozpoczyna monitorowanie obszaru w pobliżu radiotelefonu docelowego zgodnie z zaprogramowanym interwałem czasowym. Po tym interwale czasowym radiotelefon generuje dźwięk alertu, a zielony wskaźnik jest wyłączany. Na wyświetlaczu widoczny jest komunikat **Monitor zdalny Zakończono**.















LUB

Jeżeli ta operacja zakończy się niepowodzeniem: Radiotelefon wykonuje tę operację ponownie zgodnie z zaprogramowaną liczbą ponownych prób.

LUB



Procedura:

Użyj menu.



- 1 Naciśnij , aby uzyskać dostęp do menu.
 - 2 Naciśnij  lub , aby wyświetlić opcję **Kontakty** i wybierz przy użyciu przycisku .
 - 3 Naciśnij  lub , aby wyświetlić wymagany alias lub identyfikator abonenta i wybierz przy użyciu przycisku .
- LUB**
- Naciśnij  lub , aby wyświetlić opcję **Wybier. ręcz.** i wybierz przy użyciu przycisku .
-  lub , żeby przejść do **Nr. radiotel** i naciśnij , żeby potwierdzić.
- Jeżeli uprzednio wybierano identyfikator abonenta, ten identyfikator jest wyświetlany obok migającego kursora. Korzystając z klawiatury, edytuj identyfikator abonenta. Naciśnij , aby wybrać.

LUB

 lub , aby wybrać opcję **Wybier. ręcz.** i naciśnij , żeby potwierdzić.

 lub , żeby przejść do **Nr. radiotel** i naciśnij , żeby potwierdzić.

Pierwszy rząd wyświetlacza pokazuje **Nr radiotel.:**. Drugi rząd wyświetlacza pokazuje pulsujący kursor. Korzystając z klawiatury, wpisz alias lub identyfikator abonenta. Naciśnij , aby wybrać.

4 Naciśnij  lub , aby wyświetlić opcję **Zdalny monit...** i wybierz przy użyciu przycisku .

5 Radiotelefon generuje dźwięk alertu, a zielony wskaźnik miga.

6 Poczekaj na potwierdzenie.

7 Na wyświetlaczu widoczny jest komunikat **Monitor zdalny Prawidłowo.**

LUB

Na wyświetlaczu widoczny jest komunikat **Monitor zdalny Błąd.**

8 Jeżeli ta operacja zostanie wykonana pomyślnie:
Po tym interwale czasowym radiotelefon generuje dźwięk alertu, a zielony wskaźnik jest wyłączany. Na wyświetlaczu widoczny jest komunikat **Monitor zdalny Zakończono.**

LUB

Jeżeli ta operacja zakończy się niepowodzeniem:
Radiotelefon wykonuje tę operację ponownie zgodnie z zaprogramowaną liczbą ponownych prób.

 **Zatrzymanie zdalnego nasłuchu****Procedura:**

1 Naciśnij zaprogramowany przycisk **Zdalne wyłączenie przerwania transmisji.**

2 Rysunek przedstawia **Zdalne wył. nadawania.**

3 Poczekaj na potwierdzenie.

4 Radiotelefon wyemituje pozytywny sygnał dźwiękowy, a na ekranie pojawi się informacja o udanym **Zdal. wył. nad. udane**, że kanał jest wolny.

LUB

Radiotelefon emituje negatywny sygnał dźwiękowy i na ekranie pojawi się informacja, że **Zdal. wył. nad. nieudane.**

■ Listy skanowania

Listy skanowania są tworzone i przypisywane do indywidualnych kanałów/grup. Radiotelefon skanuje aktywność głosową w kanałach/grupach zgodnie z sekwencją określoną na liście skanowania dla bieżącego kanału/grupy.









Radiotelefon może obsługiwać maksymalnie 250 list skanowania, po nie więcej niż 16 wpisów na każdej. Każda lista skanowania obsługuje kombinację wpisów analogowych i cyfrowych.

Edytując listę skanowania, można dodawać, usuwać lub określać priorytety kanałów.

UWAGA: Ta funkcja nie jest dostępna w trybach Capacity Plus i Linked Capacity Plus.

📄 Przeglądanie wpisu na liście skanowania

Procedura:









- 1 Naciśnij , aby uzyskać dostęp do menu.
- 2 Naciśnij  lub , aby wyświetlić opcję **Skanuj** i wybierz przy użyciu przycisku .
- 3 Naciśnij  lub , aby wyświetlić opcję **Pokaż/edytuj** i wybierz przy użyciu przycisku .
- 4 Korzystając z przycisku  lub , przeglądaj wpisy na liście.

Symbol priorytetu jest wyświetlany po lewej stronie obok aliasu wpisu (jeżeli został określony), informując o umieszczeniu wpisu na liście kanałów z priorytetem 1 lub 2. **Nie można** umieścić na liście skanowania kilku kanałów z priorytetem 1 lub 2.

Symbol priorytetu nie jest wyświetlany, jeżeli wybrano ustawienie **Brak**.

📄 Podgląd Pozycji na Liście skanowania przy pomocy wyszukiwania Aliasu

Procedura:















- 1 Naciśnij , aby uzyskać dostęp do menu.
- 2 Naciśnij  lub , aby wyświetlić opcję **Skanuj** i wybierz przy użyciu przycisku .
- 3 Naciśnij  lub , aby wyświetlić opcję **Pokaż/edytuj** i wybierz przy użyciu przycisku .
- 4 Wprowadź pierwszy znak wymaganego aliasu.
- 5 Pojawia się pulsujący kursor.
Przy pomocy klawiatury wprowadź nazwę aliasu.
Naciśnij , aby przejść o jedno miejsce w lewo.
Naciśnij , aby przejść o jedno miejsce w prawo.
Naciśnij klawisz *DEL, aby usunąć wszelkie niepożądane znaki.
- 6 Pierwszy rząd wyświetlacza pokazuje wybrane znaki. Drugi rząd wyświetlacza pokazuje alias.

Wyszukiwanie aliasu rozróżnia wielkość liter. Jeżeli istnieją dwie pozycje o tej samej nazwie (lub więcej), radiotelefon pokazuje pozycję, która jest na pierwszym miejscu listy skanowania.

Edytowanie listy skanowania



Dodawanie nowego wpisu do listy skanowania

Procedura:

- 1 Naciśnij , aby uzyskać dostęp do menu.
- 2 Naciśnij  lub , aby wyświetlić opcję **Skanuj** i wybierz przy użyciu przycisku .
- 3 Naciśnij  lub , aby wyświetlić opcję **Pokaż/edytuj** i wybierz przy użyciu przycisku .
- 4 Naciśnij  lub , aby wyświetlić opcję **Dod członka** i wybierz przy użyciu przycisku .
- 5  lub , aby wybrać wymagany alias lub ID i przejdź do Kroku 8.
LUB
Wprowadź pierwszy znak wymaganego aliasu.
- 6 Pojawia się pulsujący kursor.
Przy pomocy klawiatury wprowadź nazwę aliasu.
Naciśnij , aby przejść o jedno miejsce w lewo.
Naciśnij , aby przejść o jedno miejsce w prawo.
Naciśnij klawisz *DEL, aby usunąć wszelkie niepożądane znaki.

7 Pierwszy rząd wyświetlacza pokazuje wybrane znaki. Drugi rząd wyświetlacza pokazuje wymagany alias. Wyszukiwanie aliasu rozróżnia wielkość liter. Jeżeli istnieją dwa aliasy o tej samej nazwie (lub więcej), radiotelefon pokazuje alias, który jest na pierwszym miejscu listy.

8 Naciśnij , aby potwierdzić.

9  lub , aby przejść od wymaganego poziomu pierwszeństwa i naciśnij , żeby potwierdzić.

10 Na wyświetlaczu pojawia się informacja **Wpis zapisany**, a bezpośrednio po niej pytanie **Dodać inne?**

11  lub , aby przejść do **Tak** i naciśnij , żeby potwierdzić i dodać inną pozycję; powtórz Kroki 5 do 9.



LUB



 lub , aby przejść do **Nie** i naciśnij , żeby potwierdzić i zapisać bieżącą listę.



Usuwanie wpisu z listy skanowania



Procedura:

- 1 Naciśnij , aby uzyskać dostęp do menu.

- 2 Naciśnij  lub , aby wyświetlić opcję **Skanuj** i wybierz przy użyciu przycisku .



- 3 Naciśnij  lub , aby wyświetlić opcję **Pokaż/edytuj** i wybierz przy użyciu przycisku .



- 4  lub , aby wybrać wymagany alias lub ID i przejdź do Kroku 7.
LUB
Wprowadź pierwszy znak wymaganego aliasu.

- 5 Pojawia się pulsujący kursor.
Przy pomocy klawiatury wprowadź nazwę aliasu.
Naciśnij , aby przejść o jedno miejsce w lewo.
Naciśnij , aby przejść o jedno miejsce w prawo.
Naciśnij klawisz *DEL, aby usunąć wszelkie niepożądane znaki.



- 6 Pierwszy rząd wyświetlacza pokazuje wybrane znaki. Drugi rząd wyświetlacza pokazuje wymagany alias. Wyszukiwanie aliasu rozróżnia wielkość liter. Jeżeli istnieją dwie pozycje o tej samej nazwie (lub więcej), radiotelefon pokazuje pozycję, która jest na pierwszym miejscu listy skanowania.

7 Naciśnij , aby potwierdzić.

8  lub , aby przejść do **Usuń** i naciśnij , żeby potwierdzić.

9 Na **Usunąć wpis?**,  lub , aby odpowiedzieć **Tak** i naciśnij , żeby potwierdzić i usunąć pozycję. Wyświetlacz pokazuje informację **Wpis Usunięty**.

LUB

 lub , aby odpowiedzieć **Nie** i naciśnij , żeby potwierdzić i powrócić do poprzedniego ekranu.



10 Powtórz kroki 4 do 9, aby usunąć inne pozycje.



Po usunięciu wszystkich wymaganych aliasów lub identyfikatorów, długie naciśnięcie przycisku  powoduje ponowne wyświetlenie ekranu głównego.



Ustawianie i edytowanie priorytetu dla wpisu na liście skanowania



Procedura:

- 1 Naciśnij , aby uzyskać dostęp do menu.

- 2 Naciśnij  lub , aby wyświetlić opcję **Skanuj** i wybierz przy użyciu przycisku .



- 3 Naciśnij  lub , aby wyświetlić opcję **Pokaż/edytuj** i wybierz przy użyciu przycisku .



- 4  lub , aby wybrać wymagany alias lub ID i przejdź do Kroku 7.
LUB
Wprowadź pierwszy znak wymaganego aliasu.

- 5 Pojawia się pulsujący kursor.
Przy pomocy klawiatury wprowadź nazwę aliasu.
Naciśnij , aby przejść o jedno miejsce w lewo.
Naciśnij , aby przejść o jedno miejsce w prawo.
Naciśnij klawisz *DEL, aby usunąć wszelkie niepożądane znaki.

- 6 Pierwszy rząd wyświetlacza pokazuje wybrane znaki. Drugi rząd wyświetlacza pokazuje wzmagany alias. Wyszukiwanie aliasu rozróżnia wielkość liter. Jeżeli istnieją dwie pozycje o tej samej nazwie (lub więcej), radiotelefon pokazuje pozycję, która jest na pierwszym miejscu listy skanowania.

- 7 Naciśnij , aby potwierdzić.

- 8  lub , aby przejść do **Edytuj prior...** i naciśnij , żeby potwierdzić.

- 9  lub , aby przejść od wymaganego poziomu priorytetu i naciśnij , żeby potwierdzić.

- 10 Wyświetlacz pokazuje informację **Wpis Zapisany**, a następnie powraca do poprzedniego ekranu.

- 11 Ikona priorytetu pojawia się z lewej strony nazwy członka.

*Symbol priorytetu nie jest wyświetlany, jeżeli wybrano ustawienie **Brak**.*

■ Skanowanie

Po rozpoczęciu skanowania radiotelefon cyklicznie przegląda zaprogramowaną listę skanowania dla bieżącego kanału, poszukując aktywności głosowej.

Żółty wskaźnik miga, a na wyświetlaczu widoczny jest symbol skanowania.

Jeżeli używany jest kanał cyfrowy i skanowanie w dwóch trybach zostanie zatrzymane na kanale analogowym, radiotelefon jest automatycznie przełączany do trybu analogowego na czas trwania połączenia. Ta zasada obowiązuje w przypadku zarówno kanałów analogowych, jak i cyfrowych.

Dostępne są dwie metody inicjowania skanowania:

- **Podstawowe skanowanie kanałów (ręczne):** Radiotelefon skanuje wszystkie kanały/grupy uwzględnione na liście skanowania. Radiotelefon może rozpocząć skanowanie, zależnie od ustawień, automatycznie od ostatnio skanowanego „aktywnego” kanału/grupy lub kanału, w którym zainicjowano skanowanie.
- **Skanowanie automatyczne:** Radiotelefon automatycznie rozpoczyna skanowanie po wybraniu kanału/grupy z włączoną funkcją skanowania automatycznego.

UWAGA: Ta funkcja nie jest dostępna w trybach Capacity Plus i Linked Capacity Plus.





📄 Rozpoczynanie i kończenie skanowania

Procedura:

Naciśnij zaprogramowany przycisk **skanowania**, aby rozpocząć lub zatrzymać skanowanie.

LUB

Postępuj zgodnie z następującą procedurą.



- 1 Korzystając z pokrętła wyboru kanałów, wybierz zaprogramowany kanał na liście skanowania.
- 2 Naciśnij , aby uzyskać dostęp do menu.
- 3 Naciśnij  lub , aby wyświetlić opcję **Skanuj** i wybierz przy użyciu przycisku .
- 4 Na wyświetlaczu widoczny jest komunikat **Włącz**, jeżeli skanowanie jest wyłączone.
LUB
Na wyświetlaczu widoczny jest komunikat **Wyłącz**, jeżeli skanowanie jest włączone.
- 5 Wybierz przy użyciu przycisku .
- 6 Żółty wskaźnik miga i wyświetlany jest symbol skanowania, jeżeli skanowanie jest włączone.
LUB
Wskaźnik jest wyłączany i symbol skanowania nie jest wyświetlany, jeżeli skanowanie jest wyłączone.

Podczas skanowania radiotelefon akceptuje tylko dane (np. wiadomość tekstowa, lokalizacja, telemetria lub dane komputerowe) odbierane w wybranym kanale.

Odbieranie połączeń podczas skanowania

Skanowanie jest przerywane tylko w kanale/grupie, w których wykryto aktywność. Radiotelefon zachowuje ten kanał zgodnie z zaprogramowanym interwałem czasowym określanym jako „czas wstrzymania skanowania”.

Procedura:

- 1 Trzymaj radiotelefon w pozycji pionowej w odległości 2,5 – 5,0 cm od ust.
 Jeżeli funkcja wskazywania wolnego kanału jest włączona, usłyszysz krótki dźwięk alertu w chwili gdy przycisk **PTT** zostanie zwolniony w radiotelefonie transmitującym, wskazujący że kanał jest wolny i można odpowiadać.
- 2 Wciśnij przycisk **PTT** w interwale wstrzymania skanowania. Zielony wskaźnik zostaje włączony.
- 3 Poczekaj na zakończenie sygnału zezwolenia na rozpoczęcie rozmowy (jeżeli jest włączony) i zacznij mówić wyraźnie do mikrofonu.
LUB
 Odczekaj, aż zamilknie sygnał **PTT** (jeżeli jest aktywny) i mów wyraźnie do mikrofonu.
- 4 Aby słuchać, zwolnij przycisk **PTT**.
- 5 Jeżeli użytkownik nie odpowie na wywołanie w interwale wstrzymania skanowania, radiotelefon kontynuuje skanowanie innych kanałów/grup.

Eliminacja kanału uciążliwego

Jeżeli w określonym kanale nieustannie wykrywane są niepożądane połączenia lub zakłócenia szumowe (tzw. kanał „uciążliwy”), można tymczasowo usunąć ten kanał z listy skanowania.

Ta funkcja nie jest dostępna dla aktualnie wybranego kanału.

Procedura:

- 1 Po zatrzymaniu skanowania w niepożądanym kanale naciśnij i przytrzymaj zaprogramowany przycisk **eliminacji kanału uciążliwego** aż do chwili, kiedy zostanie wygenerowany dźwięk.
- 2 Zwolnij przycisk **eliminacji kanału uciążliwego**. Kanał uciążliwy jest usuwany.

*Kanał uciążliwy można usunąć **tylko** przy użyciu zaprogramowanego przycisku **eliminacji kanału uciążliwego**. Ta funkcja **nie** jest dostępna w menu.*

Przywracanie kanału uciążliwego

Procedura:

Aby przywrócić usunięty kanał uciążliwy, wykonaj **jedną** z następujących czynności:

- Wyłącz radiotelefon i włącz go ponownie **LUB**
- Zatrzymaj i ponownie uruchom skanowanie przy użyciu zaprogramowanego przycisku **skanowania** lub menu **LUB**
- Zmień kanał przy użyciu pokrętła wyboru kanałów.

■ Ustawienia kontaktów

Opcja Kontakty oferuje funkcję książki adresowej w radiotelefonie. Każdy wpis odpowiada aliasowi lub identyfikatorowi używanemu do inicjowania połączenia.

Każda pozycja, w zależności od kontekstu, jest przypisana **jednemu** z pięciu typów wywołań: Wywołanie Grupowe, Indywidualne, Wszystkich, PC lub Dyspozytora.

Połączenia komputerowe i dyspozytorskie są związane z transmisją danych. Są one dostępne tylko w aplikacjach. Więcej informacji zamieszczono w dokumentacji aplikacji do transmisji danych.

UWAGA: Jeżeli funkcja prywatności jest włączona na kanale, można inicjować połączenie grupowe, prywatne i zbiorcze na tym kanale przy włączonej funkcji prywatności. Transmisję będą mogły odszyfrować tylko radiotelefony z takim samym kluczem zabezpieczającym LUB taką samą wartością i identyfikatorem klucza, jak w Twoim radiotelefonie.

Patrz **Prywatność** na str. 78, aby znaleźć więcej informacji. 

Dodatkowo, menu Kontakty pozwala przypisać każdą pozycję do jednego lub większej liczby programowanych przycisków numerycznych na klawiaturze. Jeżeli pozycja jest przypisana do przycisku numerycznego, radiotelefon może szybko ją wywołać po naciśnięciu odpowiedniego przycisku. 

Radiotelefon obsługuje dwie listy Kontakty, jedną listę dla kontaktów Analogowych i jedną dla kontaktów Cyfrowych, przy czym maksymalna pojemność każdej listy Kontakty wynosi 500 członków.

Dla każdego wpisu na liście kontaktów wyświetlane są następujące informacje:







- Typ połączenia
- Alias połączenia
- Identyfikator połączenia

UWAGA: Można dodawać, usuwać lub edytować aliasy albo identyfikatory abonentów na liście kontaktów dla trybu cyfrowego.

W przypadku listy kontaktów dla trybu analogowego można tylko przeglądać listę oraz inicjować alert połączenia. Tylko dystrybutor może dodawać, usuwać i edytować wpisy.

Inicjowanie połączenia grupowego przy użyciu listy kontaktów

Procedura:

- 1 Naciśnij , aby uzyskać dostęp do menu.
- 2 Naciśnij  lub , aby wyświetlić opcję **Kontakty** i wybierz przy użyciu przycisku . Wpisy są sortowane zgodnie z kolejnością alfabetyczną.
- 3 Naciśnij  lub , aby wyświetlić wymagany alias lub identyfikator grupy.

- 4 Trzymaj radiotelefon w pozycji pionowej w odległości 2,5 – 5,0 cm od ust.

- 5 Naciśnij przycisk **PTT**, aby zainicjować połączenie. Zielony wskaźnik zostaje włączony. Na wyświetlaczu widoczny jest alias lub identyfikator grupy oraz symbol połączenia grupowego.

- 6 Poczekaj na zakończenie sygnału zezwolenia na rozpoczęcie rozmowy (jeżeli jest włączony) i zacznij mówić wyraźnie do mikrofonu.
LUB
 Odczekaj, aż zamilknie sygnał **PTT** (jeżeli jest aktywny) i mów wyraźnie do mikrofonu.



- 7 Aby słuchać, zwolnij przycisk **PTT**. Po uzyskaniu odpowiedzi od użytkownika należącego do grupy miga zielony wskaźnik. Na wyświetlaczu widoczny jest symbol połączenia grupowego, alias lub identyfikator grupy oraz alias lub identyfikator danego użytkownika.















- 8  Jeżeli funkcja wskazywania wolnego kanału jest włączona, usłyszysz krótki dźwięk alertu w chwili gdy przycisk **PTT** zostanie zwolniony w radiotelefonie docelowym, wskazujący że kanał jest wolny i można odpowiadać. Naciśnij przycisk **PTT**, aby odpowiedzieć na połączenie.
LUB
W przypadku braku aktywności głosowej w zaprogramowanym interwale czasowym, połączenie zostanie zakończone.

Inicjowanie połączenia prywatnego przy użyciu listy kontaktów

Procedura:

- 1 Naciśnij , aby uzyskać dostęp do menu.

- 2 Naciśnij  lub , aby wyświetlić opcję **Kontakty** i wybierz przy użyciu przycisku . Wpisy są sortowane zgodnie z kolejnością alfabetyczną.

- 3 Naciśnij  lub , aby wyświetlić wymagany alias lub identyfikator grupy.
LUB
Naciśnij  lub , aby wyświetlić opcję **Wybier. ręcz.** i wybierz przy użyciu przycisku .
 lub , żeby przejść do **Nr. radiotel** i naciśnij , żeby potwierdzić.
Jeżeli uprzednio wybierano alias lub identyfikator abonenta, ten alias lub identyfikator jest wyświetlany obok migającego kursora. Korzystając z klawiatury, edytuj identyfikator abonenta.
LUB
 lub , aby wybrać opcję **Wybieranie ręczne** i naciśnij , żeby potwierdzić.
 lub , żeby przejść do **Nr. radiotel** i naciśnij , żeby potwierdzić.
Pierwszy rząd wyświetlacza pokazuje **Nr radiotel:**. Drugi rząd wyświetlacza pokazuje pulsujący kursor. Korzystając z klawiatury, wpisz alias lub identyfikator abonenta. Naciśnij , aby wybrać.

- 4 Trzymaj radiotelefon w pozycji pionowej w odległości 2,5 – 5,0 cm od ust.

- 5 Naciśnij przycisk **PTT**, aby zainicjować połączenie. Zielony wskaźnik zostaje włączony. W pierwszym wierszu wyświetlany jest alias lub identyfikator abonenta. W drugim wierszu wyświetlany jest komunikat **Poł. prywatne** i symbol połączenia prywatnego.

- 6 Poczekaj na zakończenie sygnału zezwolenia na rozpoczęcie rozmowy (jeżeli jest włączony) i zacznij mówić wyraźnie do mikrofonu.

- 7 Aby słuchać, zwolnij przycisk **PTT**. Po uzyskaniu odpowiedzi od radiotelefonu docelowego zielony wskaźnik miga, a na wyświetlaczu widoczny jest alias lub identyfikator użytkownika radiotelefonu transmitującego.



- 8 Jeżeli funkcja wskazywania wolnego kanału jest włączona, usłyszysz krótki dźwięk alertu w chwili gdy przycisk **PTT** zostanie zwolniony w radiotelefonie docelowym, wskazujący że kanał jest wolny i można odpowiadać. Naciśnij przycisk **PTT**, aby odpowiedzieć na połączenie.
LUB
W przypadku braku aktywności głosowej w zaprogramowanym interwale czasowym połączenie zostanie zakończone.









- 9 Zostanie wygenerowany krótki dźwięk. Na wyświetlaczu widoczny jest komunikat **Połączenie zakończone**.

Wywołanie telefoniczne z Kontaktów





Procedura:

- 1 , aby wejść do menu.

- 2  lub , aby przejść do **Kontakty** i naciśnij , żeby potwierdzić. Pozycje są uszeregowane alfabetycznie.

- 3  lub , by przejść do aliasu lub ID wymaganego abonenta.
LUB
 lub  **Wybier. ręcz.** i naciśnij , by wybrać.
 lub , żeby przejść do **Numeru telefonu** i naciśnij , żeby potwierdzić.
Pierwszy rząd wyświetlacza pokazuje **Nr. tel.:**. Drugi rząd wyświetlacza pokazuje pulsujący kursor. Przy użyciu klawiatury wprowadź numer telefonu.

- 4 Naciśnij , aby potwierdzić.
Jeżeli wybrana pozycja jest pusta, zabrzmiał ton błędu a wyświetlacz pokazuje **Wyw tel zły nr.**

- 5  lub , aby wykonać **Wywołaj. tel.** i naciśnij , aby potwierdzić. Jeżeli kod dostępu nie został wcześniej zaprogramowany w liście Kontakty, pierwszy rząd wyświetlacza pokazuje **Kod dostępu:**. Drugi rząd wyświetlacza pokazuje pulsujący kursor. Wprowadź kod dostępu i naciśnij , by kontynuować.

- 6 Pierwszy rząd wyświetlacza pokazuje **Dzwoni**. Drugi rząd wyświetlacza pokazuje alias lub ID abonenta oraz ikonę Wywołania telefonicznego.
-
- 7 Jeżeli operacja powiodła się:
Zabrzmi ton DTMF. Słychać dźwięk wybierania abonenta telefonicznego. Pierwszy rząd wyświetlacza pokazuje alias lub ID abonenta oraz ikonę RSSI. Drugi rząd wyświetlacza pokazuje **Wywoł. tel.** oraz ikonę Wywołania telefonicznego.
LUB
Jeżeli operacja nie powiodła się:
Zabrzmi ton i na wyświetlaczu pojawi się **Wywoł. tel. nieudane**. Radiotelefon powróci do ekranu wprowadzania Kodu dostępu. Jeżeli Kod dostępu został wcześniej zaprogramowany w liście Kontaktów, radiotelefon wraca do ekranu otwartego bezpośrednio przed próbą wywołania.
-
- 8 Trzymaj radiotelefon pionowo, 1 - 2 cale (2,5 do 5,0 cm) od ust.
-
- 9 Naciśnij przycisk **PTT**, aby mówić, a zwolnij, by słuchać. Ikona RSSI znika podczas transmisji.
Aby wprowadzić dodatkowe cyfry, jeżeli wymaga tego funkcja Wywołania telefonicznego: Naciśnij dowolny przycisk klawiatury, aby rozpocząć wprowadzanie dodatkowych cyfr. Pierwszy rząd wyświetlacza pokazuje **Dodatkowe cyfry**:. Drugi rząd wyświetlacza pokazuje pulsujący kursor. Wprowadź dodatkowe cyfry i naciśnij **OK**, aby kontynuować. Zabrzmi ton DTMF i radiotelefon powróci do poprzedniego ekranu.
LUB
Naciśnij przycisk **Szybkie wywołanie**. Zabrzmi ton DTMF. Jeżeli pozycja dla przycisku **Szybkiego wywołania** jest pusta, zabrzmi ton błędu.
-

- 10 Naciśnij , aby zakończyć wywołanie.
Jeżeli kod dezaktywacji dostępu nie został wcześniej zaprogramowany w liście Kontaktów, pierwszy rząd wyświetlacza pokazuje **Kod deaktyw. dost.**. Drugi rząd wyświetlacza pokazuje pulsujący kursor. Wprowadź kod dezaktywacji dostępu i naciśnij **OK**, aby kontynuować. Radiotelefon powraca do poprzedniego ekranu.
-
- 11 Zabrzmi ton DTMF, a na wyświetlaczu pojawi się **Kończenie wywoł. tel...**
-
- 12 Jeżeli operacja powiodła się:
Zabrzmi ton, a na wyświetlaczu pojawi się **Wywoł. tel. zakończone**. Radiotelefon powróci do ekranu Wywołanie telefoniczne.
LUB
Jeżeli operacja nie powiodła się:
Radiotelefon powraca do ekranu Wywołanie telefoniczne. Powtórz Kroki 10 i 11 lub zaczekaj, aż abonent zakończy rozmowę.
-

*Jeżeli zostanie naciśnięty przycisk **PTT** przy wyświetlonym ekranie Kontakty Telefoniczne, zabrzmi ton błędu, a wyświetlacz pokaże informację **Naciśnij OK, by wykon. wywoł. tel.***

*Gdy abonent kończy wywołanie, rozbrzmiewa ton, a na wyświetlaczu zostaje pokazana informacja **Wywoł. tel. zakończone**.*

Jeżeli wywołanie zostaje zakończone przy wprowadzaniu dodatkowych cyfr, wymaganych przez funkcję Wywołanie telefoniczne, radiotelefon powraca do ekranu wyświetlanego bezpośrednio przed rozpoczęciem wywołania.

UWAGA: Podczas dostępu do kanału naciśnij , aby odrzucić próbę wywołania - zabrzmiał ton.

W trakcie wywołania, naciśnięcie przycisku **Szybkie wywołanie**, dla którego zaprogramowano kod dezaktywacji dostępu lub wprowadzenie kodu dezaktywacji dostępu jako dodatkowe cyfry, spowoduje próbę zakończenia wywołania przez radiotelefon.

W trakcie dostępu do kanału lub transmisji kodu dostępu/ dezaktywacji dostępu bądź dodatkowych cyfr, radiotelefon reaguje tylko na sygnały z przycisku **Wł./ Wył./Głośność** oraz **przełącznika kanałów typu Rocker**. Dla każdego błędnego działania zabrzmiał ton.



Kod dostępu lub dezaktywacji dostępu nie może mieć więcej niż 10 znaków.

Wywołanie grupowe, indywidualne, telefoniczne lub wszystkich poprzez Wyszukiwanie aliasu



Można również użyć funkcji wyszukiwania aliasu lub wyszukiwania alfanumerycznego do pobrania wymaganego aliasu abonenta. Ta funkcja jest dostępna tylko po wyświetleniu listy kontaktów.

Procedura:

- 1 Naciśnij , aby uzyskać dostęp do menu.

- 2 Naciśnij  lub , aby wyświetlić opcję **Kontakty** i wybierz przy użyciu przycisku . Wpisy są sortowane zgodnie z kolejnością alfabetyczną.

- 3 Wprowadź pierwszy znak wymaganego aliasu.

- 4 Pojawia się pulsujący kursor.
Przy pomocy klawiatury wprowadź nazwę wymaganego aliasu.
Naciśnij , aby przejść o jedno miejsce w lewo.
Naciśnij , aby przejść o jedno miejsce w prawo.
Naciśnij klawisz *DEL, aby usunąć wszelkie niepożądane znaki.

- 5 Pierwszy rząd wyświetlacza pokazuje wybrane znaki. Drugi rząd wyświetlacza pokazuje wymagany alias. Wyszukiwanie aliasu rozróżnia wielkość liter. Jeżeli istnieją dwie pozycje o tej samej nazwie (lub więcej), radiotelefon pokazuje pozycję, która jest na pierwszym miejscu listy kontaktów.

- 6 Trzymaj radiotelefon w pozycji pionowej w odległości 2,5 – 5,0 cm od ust.

- 7 Naciśnij przycisk **PTT**, aby zainicjować połączenie. Zielony wskaźnik zostaje włączony. W pierwszym wierszu wyświetlany jest identyfikator radiotelefonu docelowego. Drugi rząd wyświetlacza pokazuje typ wywołania i ikonę wywołania.

- 8 Poczekaj na zakończenie sygnału zezwolenia na rozpoczęcie rozmowy (jeżeli jest włączony) i zacznij mówić wyraźnie do mikrofonu.

- 9 Aby słuchać, zwolnij przycisk **PTT**. Po uzyskaniu odpowiedzi od radiotelefonu docelowego zielony wskaźnik miga.

- 10 Jeżeli funkcja wskazywania wolnego kanału jest włączona, usłyszysz krótki dźwięk alertu w chwili gdy przycisk **PTT** zostanie zwolniony w radiotelefonie docelowym, wskazujący że kanał jest wolny i można odpowiadać. Naciśnij przycisk **PTT**, aby odpowiedzieć na połączenie.
LUB
W przypadku braku aktywności głosowej w zaprogramowanym interwale czasowym połączenie zostanie zakończone.

- 11 Zostanie wygenerowany krótki dźwięk. Na wyświetlaczu widoczny jest komunikat **Połączenie zakończone**.

UWAGA: Naciśnij przycisk  lub , aby zakończyć wyszukiwanie aliasu.

Jeżeli przycisk **PTT** zostanie zwolniony wówczas, gdy radiotelefon konfiguruje połączenie, operacja jest przerywana bez sygnalizowania i zostanie ponownie wyświetlony poprzedni ekran.



Radiotelefon może być zaprogramowany do wykonywania testu radiowego przed skonfigurowaniem połączenia prywatnego. Jeżeli radiotelefon docelowy nie jest dostępny, generowany jest krótki dźwięk, a na wyświetlaczu jest widoczny komunikat **Rozmówca Niedostępny**.



Radiotelefon ponownie wyświetla menu przed zainicjowaniem testu radiowego.



Przepisanie pozycji do programowanego przycisku numerycznego







Procedura:

- 1  , aby wejść do menu.

 - 2  lub  , aby przejść do **Kontakty** i naciśnij  , żeby potwierdzić. Pozycje są uszeregowane alfabetycznie.

 - 3  lub  , aby przejść do wymaganego aliasu lub ID i naciśnij  , żeby potwierdzić.

 - 4  lub  , żeby przejść do **Progr. Przyc.** i naciśnij  , żeby potwierdzić.

 - 5  lub  , aby przejść do wybranego przycisku numerycznego i naciśnij  , żeby potwierdzić.
- LUB**
- Jeżeli dany przycisk numeryczny jest aktualnie przypisany do innej pozycji, na wyświetlaczu pojawia się informacja **Przycisk już przypisany**, a następnie w pierwszym rzędzie wyświetlane jest pytanie: **Nadpisać?**
-  lub  , aby przejść do **Tak** i naciśnij  , żeby potwierdzić.

 - 6 Rozbrzmiewa dźwięk poprawnie wykonanego działania i na wyświetlaczu pojawia się informacja: **Kontakt zapisany**.

 - 7 Ekran automatycznie powraca do poprzedniego menu.

UWAGA: Każda pozycja może być przypisana innym przyciskom numerycznym. Przed każdym przyciskiem numerycznym przypisanym do pozycji widać znak zaznaczenia. Jeśli znak zaznaczenia znajduje się przed **Pusty**, do pozycji nie przypisano przycisku numerycznego.

Jeżeli przycisk numeryczny jest przypisany do pozycji w określonym trybie , ta funkcja nie jest obsługiwana przy dłuższym naciśnięciu przycisku numerycznego w innym trybie.

Zobacz punkt **Wykonywanie Wywołań grupowych, Wywołań indywidualnych oraz Wywołań wszystkich** na str. 29, aby uzyskać szczegółowe informacje na temat Wykonywania Wywołania Grupowego, Indywidualnego lub Wszystkich przy pomocy Programowanego przycisku numerycznego.

















Usuwanie połączenia Pozycji z Programowanym przyciskiem numerycznym

Procedura:

Dłużej naciśnij programowany przycisk numeryczny, aby przejść do wybranego aliasu lub ID, następnie naciśnij , żeby potwierdzić i przejdź do Kroku 4.

LUB

Wykonaj poniższą procedurę.

- 1 , aby wejść do menu.
- 2  lub , aby przejść do **Kontakty** i naciśnij , żeby potwierdzić. Pozycje są uszeregowane alfabetycznie.
- 3  lub  aby przejść do wymaganego aliasu lub ID i naciśnij , żeby potwierdzić.
- 4  lub , żeby przejść do **Progr. Przyc.** i naciśnij , żeby potwierdzić.
- 5  lub , żeby przejść do **Pusty** i naciśnij , żeby potwierdzić.
- 6 W pierwszym rzędzie na wyświetlaczu pojawia się pytanie: **Anul wszystkie?**
- 7  lub , żeby przejść do **Tak** i naciśnij , żeby potwierdzić.
- 8 Rozbrzmiewa dźwięk poprawnie wykonanego działania i na wyświetlaczu pojawia się informacja: **Kontakt zapisany.**
- 9 Ekran automatycznie powraca do poprzedniego menu.



















UWAGA: Gdy określona pozycja zostaje usunięta, połączenie pomiędzy nią oraz odpowiednim programowanym przyciskiem numerycznym zostaje anulowane.

■ Ustawienia wskaźnika połączenia

Włączanie i wyłączanie dzwonek dla połączeń prywatnych

Można włączyć lub wyłączyć dzwonki dla odbieranego połączenia prywatnego.

Procedura:



- 1 Naciśnij , aby uzyskać dostęp do menu.
- 2 Naciśnij  lub , aby wyświetlić opcję **Narzędzia** i wybierz przy użyciu przycisku .
- 3 Naciśnij  lub , aby wyświetlić opcję **Ustawienia** i wybierz przy użyciu przycisku .
- 4 Naciśnij  lub , aby wyświetlić opcję **Dźwięk/alerty** i wybierz przy użyciu przycisku .
- 5 Naciśnij  lub , aby wyświetlić opcję **Dzwonki** i wybierz przy użyciu przycisku .
- 6 Naciśnij  lub , aby wyświetlić opcję **Poł. prywatne** i wybierz przy użyciu przycisku .
- 7 Na wyświetlaczu widoczny jest komunikat **Włącz.** Naciśnij , aby włączyć dzwonki dla połączeń prywatnych. Na wyświetlaczu widoczny jest komunikat **Poł. prywatne Dzwonek wł.**
LUB
Na wyświetlaczu widoczny jest komunikat **Wyłącz.** Naciśnij , aby wyłączyć dzwonki dla połączeń prywatnych. Na wyświetlaczu widoczny jest komunikat **Poł. prywatne Dzwonek wył.**



📄 Włączanie i wyłączanie dzwonek dla wiadomości tekstowych 📞



Można włączyć lub wyłączyć dzwonki dla odbieranej wiadomości tekstowej.



Procedura:



- 1 Naciśnij , aby uzyskać dostęp do menu.

 - 2 Naciśnij  lub , aby wyświetlić opcję **Narzędzia** i wybierz przy użyciu przycisku .







 - 3 Naciśnij  lub , aby wyświetlić opcję **Ustawienia** i wybierz przy użyciu przycisku .

 - 4 Naciśnij  lub , aby wyświetlić opcję **Dźwięk/alerty** i wybierz przy użyciu przycisku .

 - 5 Naciśnij  lub , aby wyświetlić opcję **Dzwonki** i wybierz przy użyciu przycisku .

 - 6 Naciśnij  lub , aby wyświetlić opcję **Wiad. teks.** i wybierz przy użyciu przycisku .

 - 7 Symbol ✓ wskazuje aktualnie wybrany dźwięk.



 - 8 Naciśnij  lub , aby wyświetlić wymagany dźwięk i wybierz przy użyciu przycisku . Na wyświetlaczu widoczny jest komunikat **Dźwięk <numer> Wybrano**, a symbol ✓ jest wyświetlany po lewej stronie obok wybranego dźwięku.
- LUB**
Naciśnij  lub , aby wyświetlić opcję **Wyłącz** i wybierz przy użyciu przycisku . Na wyświetlaczu widoczny jest komunikat **Wiad. tekstowa Dzwonek wył.**, a symbol ✓ jest wyświetlany po lewej stronie obok opcji **Wyłącz**.



📄 Włączanie i wyłączanie sygnału dźwiękowego wiadomości tekstowej z raportem telemetrycznym 📞



Istnieje możliwość włączenia lub wyłączenia sygnałów dźwiękowych przychodzącej wiadomości tekstowej z raportem telemetrycznym.



Procedura:



- 1 Naciśnij , aby przejść do menu.

 - 2 Naciśnij  lub , aby przejść do **Narzędzia** i wybierz przy użyciu przycisku .







 - 3 Naciśnij  lub , aby otworzyć **Ustawienia** i wybierz przy użyciu przycisku .

 - 4 Naciśnij  lub  aby przejść do **Dźwięk/alerty** i wybierz przy użyciu przycisku .

 - 5 Naciśnij  lub , aby przejść do opcji **Dzwonki** i wybierz przy użyciu przycisku .

 - 6 Naciśnij  lub , aby otworzyć **Telemetria** i wybierz przy użyciu przycisku .













 - 7 Bieżący sygnał jest oznaczony ✓.

 - 8 Naciśnij  lub , aby przejść do wybranego sygnału i wybierz go przy użyciu przycisku . Na wyświetlaczu pojawi się komunikat **Dźwięk <numer> Wybrano**, a z lewej strony wybranego sygnału pojawi się ✓.
- LUB**
Naciśnij  lub , aby wybrać **Wyłącz** i wybierz przy użyciu przycisku . Na wyświetlaczu pojawi się komunikat **Telemetria Dzwonek wył.**, a z lewej strony opcji **Wyłącz** pojawi się ✓.

Przypisywanie stylów dzwonka

Można zaprogramować radiotelefon do generowania jednego z dziesięciu wstępnie zdefiniowanych dzwonek podczas odbierania alertu połączenia lub wiadomości tekstowej od określonego kontaktu.

Procedura:















- 1 Naciśnij , aby uzyskać dostęp do menu.
- 2 Naciśnij  lub , aby wyświetlić opcję **Kontakty** i wybierz przy użyciu przycisku . Wpisy są sortowane zgodnie z kolejnością alfabetyczną.
- 3 Naciśnij  lub , aby wyświetlić wymagany alias lub identyfikator i wybierz przy użyciu przycisku .
- 4 Naciśnij  lub , aby wyświetlić opcję **Styl dzwonka** i wybierz przy użyciu przycisku .
- 5 Symbol ✓ wskazuje aktualnie wybrany dzwonek.
- 6 Naciśnij  lub , aby wyświetlić wymagany dźwięk i wybierz przy użyciu przycisku .
- 7 Na wyświetlaczu widoczny jest komunikat **Kontakt Zapisany**.

Radiotelefon generuje dźwięk dla każdego stylu dzwonka podczas nawigacji na liście.

Zwiększanie głośności dźwięku alarmu

Można zaprogramować radiotelefon do stałego generowania alertu, jeżeli połączenie nie jest odbierane. W tym przypadku poziom głośności dźwięku alarmu jest zwiększany automatycznie w miarę upływu czasu. Ta funkcja jest zwana sygnałem narastającym.

Procedura:

- 1 Naciśnij , aby uzyskać dostęp do menu.
- 2 Naciśnij  lub , aby wyświetlić opcję **Narzędzia** i wybierz przy użyciu przycisku .
- 3 Naciśnij  lub , aby wyświetlić opcję **Ustawienia** i wybierz przy użyciu przycisku .
- 4 Naciśnij  lub , aby wyświetlić opcję **Dźwięk/alerty** i wybierz przy użyciu przycisku .
- 5 Naciśnij  lub , aby wyświetlić opcję **Narastający** i wybierz przy użyciu przycisku .
- 6 Na wyświetlaczu widoczny jest komunikat **Włącz**. Naciśnij , aby włączyć dźwięk narastający. Na wyświetlaczu widoczny jest komunikat **Narastający Włączony**.
LUB
Na wyświetlaczu widoczny jest komunikat **Wyłącz**. Naciśnij , aby wyłączyć dźwięk narastający. Na wyświetlaczu widoczny jest komunikat **Narastający Wyłączony**.

■ Funkcje dziennika połączeń

Radiotelefon rejestruje wszystkie ostatnie wychodzące, odebrane i nieodebrane połączenia prywatne. Korzystając z dziennika połączeń, można przeglądać ostatnie połączenia i zarządzać tymi połączeniami.









Na każdej liście połączeń można wykonać następujące zadania:

- Zapisanie identyfikatora na liście kontaktów
- Usunięcie

Przeglądanie ostatnich połączeń

Dostępne są następujące listy: **Nieodebrane**, **Odebrane** i **Wychodzące**.

Procedura:

- 1 Naciśnij , aby uzyskać dostęp do menu.
- 2 Naciśnij  lub , aby wyświetlić opcję **Dziennik** i wybierz przy użyciu przycisku .
- 3 Naciśnij  lub , aby wyświetlić wymaganą listę i wybierz przy użyciu przycisku .
- 4 Na wyświetlaczu ostatnio zarejestrowany wpis jest widoczny na początku listy.
- 5 Naciśnij  lub , aby przeglądać listę.





Naciśnij przycisk **PTT**, aby rozpocząć połączenie prywatne przy użyciu aktualnie wybranego aliasu lub identyfikatora.

Ekran połączeń nieodebranych

W przypadku połączenia nieodebranego radiotelefon wyświetla odpowiedni komunikat. Wybierz opcję **Wyświetlić?**, aby przeglądać połączenia natychmiast, lub opcję **Wyśw. późn.**, aby przeglądać listę później.















UWAGA: Radiotelefon zamyka ekran połączeń nieodebranych i konfiguruje połączenie prywatne, jeżeli przycisk **PTT** zostanie naciśnięty podczas przeglądania numeru połączenia nieodebranego.

Procedura:

- 1 Na wyświetlaczu widoczny jest komunikat **Nieodebr.** oraz liczba połączeń nieodebranych i opcja **Wyświetlić?**
 - 2 Naciśnij , aby wyświetlić alias lub identyfikator połączenia nieodebranego. Na wyświetlaczu widoczna jest lista połączeń nieodebranych. Naciśnij , aby zapisać lub usunąć wpis.
- LUB**
- Naciśnij  lub , aby wyświetlić opcję **Wyśw. późn.** i wybierz przy użyciu przycisku . Ponownie wyświetlany jest ekran główny.

Zapisywanie aliasu lub identyfikatora z listy połączeń nieodebranych

















Procedura:

- 1 Naciśnij , aby uzyskać dostęp do menu.
- 2 Naciśnij  lub , aby wyświetlić opcję **Dziennik** i wybierz przy użyciu przycisku .
- 3 Naciśnij  lub , aby wyświetlić opcję **Nieodebrane** i wybierz przy użyciu przycisku .
- 4 Naciśnij  lub , aby wyświetlić wymagany alias lub identyfikator połączenia nieodebranego i wybierz przy użyciu przycisku .
- 5 Naciśnij  lub , aby wyświetlić opcję **Zapisz** i wybierz przy użyciu przycisku .
- 6 Wyświetlany jest migający kursor. Jeżeli jest to konieczne, wpisz alias dla danego identyfikatora i naciśnij .
- 7 Na wyświetlaczu widoczny jest komunikat **Kontakt Zapisany**.

Można również zapisać identyfikator bez aliasu.

Usuwanie połączenia z listy połączeń

Procedura:

- 1 Naciśnij , aby uzyskać dostęp do menu.
- 2 Naciśnij  lub , aby wyświetlić opcję **Dziennik** i wybierz przy użyciu przycisku .
- 3 Naciśnij  lub , aby wyświetlić wymaganą listę i wybierz przy użyciu przycisku .
- 4 Naciśnij  lub , aby wyświetlić wymagany alias lub identyfikator i wybierz przy użyciu przycisku .
- 5 Naciśnij  lub , aby wyświetlić opcję **Usunąć wpis?** i wybierz przy użyciu przycisku .
- 6 Naciśnij , aby wybrać opcję **Tak** i usunąć wpis. Na wyświetlaczu widoczny jest komunikat **Wpis Usunięty**.
LUB
Naciśnij  lub , aby wybrać opcję **Nie** i powrócić do poprzedniego ekranu.

Jeżeli wybrana lista nie zawiera żadnych wpisów, na wyświetlaczu widoczny jest komunikat **Lista pusta** oraz jeżeli dźwięki przycisków są włączone generowany jest dźwięk o niskim tonie (patrz **Włączanie/wyłączanie dźwięków przycisków** na str. 88).

Alert połączenia

Korzystając z funkcji wysyłania alertu połączenia na pager, można poinformować użytkownika określonego radiotelefonu o konieczności zainicjowania wywołania zwrotnego, kiedy będzie to możliwe.

Ta funkcja jest dostępna tylko dla aliasów lub identyfikatorów abonentów za pośrednictwem menu i listy kontaktów lub funkcji wybierania ręcznego.

Odbieranie i odpowiadanie na alert połączenia

















Po odebraniu alertu połączenia przy użyciu pagera na wyświetlaczu widoczny jest komunikat **Alert łącz..** na przemian z aliasem lub identyfikatorem radiotelefonu wywołującego.

Procedura:

- 1 Zostanie wygenerowany dźwiękowy sygnał powtarzany. Żółty wskaźnik miga.
- 2 Naciśnij przycisk **PTT** w ciągu czterech (4) sekund po otrzymaniu alertu połączenia, aby odpowiedzieć na wywołanie prywatne.
LUB
Naciśnij , aby wybrać opcję **Zignorować?** i zamknąć Alert połączenia.

Wysyłanie alertu połączenia z listy kontaktów

Procedura:

- 1 Naciśnij , aby uzyskać dostęp do menu.
- 2 Naciśnij  lub , aby wyświetlić opcję **Kontakty** i wybierz przy użyciu przycisku .
- 3 Naciśnij  lub , aby wyświetlić wymagany alias lub identyfikator abonenta i wybierz przy użyciu przycisku .
LUB
Naciśnij  lub , aby wyświetlić opcję **Wybier. ręcz.** i wybierz przy użyciu przycisku .
 lub , żeby przejść do **Numeru radiotelefonu** i naciśnij , żeby potwierdzić. Pierwszy rząd wyświetlacza pokazuje **Nr radiotel:**. Drugi rząd wyświetlacza pokazuje pulsujący kursor. Wyświetlany jest migający kursor. Wpisz identyfikator abonenta, do którego chcesz wysłać alert połączenia, i naciśnij .
- 4 Naciśnij  lub , aby wyświetlić opcję **Alert łącz...** i wybierz przy użyciu przycisku .
- 5 Na wyświetlaczu widoczny jest komunikat **Alert łącz...: <alias lub identyfikator abonenta>** potwierdzający wysłanie alertu połączenia.
- 6 Zielony wskaźnik jest włączany wówczas, gdy radiotelefon wysła alert połączenia.
- 7 Jeżeli potwierdzenie alertu połączenia zostanie odebrane, generowany jest sygnał dźwiękowy, a na wyświetlaczu widoczny jest komunikat **Alert łącz.. Prawidłowy**.
LUB
Jeżeli potwierdzenie alertu połączenia nie zostanie odebrane, generowany jest sygnał dźwiękowy, a na wyświetlaczu widoczny jest komunikat **Alert łącz.. Nieprawidłowy**.

Wysyłanie Sygnalizacji wywołania przy pomocy przycisku Szybkiego wywołania

Procedura:

- 1 Wciśnij programowany przycisk **Szybkiego wywołania**, by przyporządkować Sygnalizację wywołania do określonego aliasu lub ID.
- 2 Na wyświetlaczu widoczny jest komunikat **Alert łącz...: <alias lub identyfikator abonenta>** informujący o wystaniu alertu połączenia.
- 3 Zielony wskaźnik jest włączany wówczas, gdy radiotelefon wysyła alert połączenia.
- 4 Jeżeli potwierdzenie alertu połączenia zostanie odebrane, generowany jest sygnał dźwiękowy, a na wyświetlaczu widoczny jest komunikat **Alert łącz.. Prawidłowy.**
LUB
Jeżeli potwierdzenie alertu połączenia nie zostanie odebrane, generowany jest sygnał dźwiękowy, a na wyświetlaczu widoczny jest komunikat **Alert łącz.. Nieprawidłowy.**

■ Tryb awaryjny

Alarm awaryjny jest używany do sygnalizacji sytuacji krytycznej. Alarm awaryjny można inicjować w dowolnej chwili na dowolnym ekranie, nawet podczas aktywności w bieżącym kanale.

Twój diler może ustawić czas naciskania Programowanego przycisku **alarmowego** (z wyjątkiem dłuższego naciśnięcia), który jest podobny jak w przypadku wszystkich innych przycisków:

- Krótkie naciśnięcie – od 0,05 s do 0,75 s
- Długie naciśnięcie – od 1,00 s do 3,75 s

Przycisk **Alarmowy** jest przypisany funkcji Wł./Wył. alarmu. Należy sprawdzić u dealera, jaki jest przypisany czas działania przycisku **Alarmowego**.

*Jeżeli krótkie naciśnięcie przycisku **Alarmowego** jest przypisane włączeniu trybu alarmowego, to długie naciśnięcie przycisku **Alarmowego** jest przypisane wyjściu z trybu alarmowego.*

*Jeżeli długie naciśnięcie przycisku **Alarmowego** jest przypisane włączeniu trybu alarmowego, to krótkie naciśnięcie przycisku **Alarmowego** jest przypisane wyjściu z trybu alarmowego.*

Radiotelefon obsługuje **trzy** Wywołania alarmowe:

- Alarm awaryjny
- Alarm awaryjny z połączeniem
- Alarm awaryjny z żądaniem połączenia głosowego 

Ponadto dostępne są następujące typy dla poszczególnych alarmów:

- **Regularny** – Radiotelefon transmituje sygnał alarmu oraz uaktywnia wskaźniki dźwiękowe i/lub wizualne.
- **Wyciszony** – Radiotelefon transmituje sygnał alarmu bez wskaźników dźwiękowych lub wizualnych. Radiotelefon odbiera wywołania bez dźwięku słyszalnego przez głośnik, do chwili naciśnięcia przycisku **PTT**, inicjującego połączenie.
- **Wyciszony z połączeniem głosowym** – Radiotelefon transmituje sygnał alarmowy bez żadnych wskaźników głosowych lub wizualnych, ale przychodzące wywołania są słyszalne przez głośnik.

Tylko **jeden** z powyższych alarmów awaryjnych można przypisać do zaprogramowanego przycisku **awaryjnego**.

Odbieranie alarmu awaryjnego

Procedura:

- 1 Po odebraniu alarmu awaryjnego na wyświetlaczu widoczny jest odpowiedni symbol, liczba odebranych alarmów i komunikat **Odebr. alarm** na przemian z aliasem lub identyfikatorem nadawcy.
- 2 Generowany jest sygnał dźwiękowy i czerwony wskaźnik miga.
- 3 Radiotelefon automatycznie przyjmuje Alarm (o ile funkcja jest włączona).

Gdy radiotelefon odbiera Alarm, wyświetla wskazanie odebrania alarmu do czasu wysłania potwierdzenia (o ile funkcja jest włączona) i opuszczenia trybu alarmowego.

Żadne sygnały lub wskaźniki dla innych połączeń nie są dostępne aż do chwili, kiedy ekran odebranego alarmu awaryjnego zostanie zamknięty.

UWAGA: Naciśnij , a następnie niezwłocznie naciśnij przycisk **Alarm wył.**, żeby usunąć otrzymane powiadomienia o alarmie i wyjść z trybu alarmowego.

Naciśnij , a następnie niezwłocznie naciśnij **Alarm wł.**, żeby przełączać się pomiędzy funkcją ukrycia i wyświetlenia alarmu.

Gdy radiotelefon odbiera Alarm, a kanał urządzenia zostaje zmieniony, lista Alarmowa zostaje ukryta. Nowy kanał wyświetla ikonę Alarmu, a dioda LED pulsuje na czerwono. Przy zmianie kanału radiotelefonu na kanał poprzedni, wyświetlana jest ikona trybu alarmowego i dioda LED pulsuje na czerwono.

Reagowanie na alarm awaryjny

Procedura:

Po odebraniu alarmu awaryjnego:

- 1 Naciśnij dowolny przycisk, aby wyłączyć wszystkie wskaźniki/sygnały odebranego alarmu awaryjnego.
- 2 Trzymaj radiotelefon w pozycji pionowej w odległości 2,5 – 5,0 cm od ust.
 Jeżeli funkcja wskazywania wolnego kanału jest włączona, usłyszysz krótki dźwięk alertu w chwili, gdy przycisk **PTT** zostanie zwolniony w radiotelefonie transmitującym, wskazujący że kanał jest teraz wolny i można odpowiadać.
- 3 Naciśnij przycisk **PTT**, żeby transmitować przekaz głosowy poza trybem alarmowym do tej samej grupy, dla której był przeznaczony Alarm. Zielony wskaźnik zostaje włączony. Radiotelefon nadal funkcjonuje w trybie awaryjnym.

- 4 Poczekać na zakończenie sygnału zezwolenia na rozpoczęcie rozmowy (jeżeli jest włączony) i zacznij mówić wyraźnie do mikrofonu.

LUB

-  Odczekaj, aż zamilknie sygnał **PTT** (jeżeli jest aktywny) i mów wyraźnie do mikrofonu.

- 5 Aby słuchać, zwolnij przycisk **PTT**. Po uzyskaniu odpowiedzi od radiotelefonu inicjującego alarm awaryjny zielony wskaźnik miga. Na wyświetlaczu widoczny jest symbol połączenia grupowego, alias lub identyfikator grupy oraz alias lub identyfikator radiotelefonu transmitującego.
- 6 Po zakończeniu wywołania, naciśnij , a następnie niezwłocznie naciśnij przycisk **Alarm wył.**, żeby usunąć otrzymane powiadomienia o alarmie i wyjść z trybu alarmowego.
- 7 Radiotelefon ponownie wyświetla ekran główny.

Głos w trybie alarmowym może transmitować wyłącznie radiotelefon inicjujący alarm. Wszystkie inne radiotelefony (łącznie z odbierającym wywołanie alarmowe) nadają głos w trybie niealarmowym.

Wysyłanie alarmu awaryjnego

Ta funkcja pozwala wysyłać Alarm, sygnał niegłosowy, który generuje informację o alarmie w grupie radiotelefonów.

Procedura:

- 1 Naciśnij programowany przycisk **Alarm wł.**

- 2 Na wyświetlaczu widoczny jest komunikat **Wysył. alarmu** na przemian z identyfikatorem radiotelefonu użytkownika. Zielony wskaźnik jest włączany, a symbol trybu awaryjnego jest widoczny na ekranie głównym wyświetlacza.

- 3 Po odebraniu potwierdzenia alarmu awaryjnego generowany jest odpowiedni sygnał dźwiękowy, a zielony wskaźnik miga. Na wyświetlaczu widoczny jest komunikat **Alarm awaryjny Prawidłowo.**
LUB
Jeżeli radiotelefon nie odbierze potwierdzenia alarmu awaryjnego, po wykonaniu wszystkich dopuszczalnych ponownych prób, generowany jest sygnał dźwiękowy, a na wyświetlaczu widoczny jest komunikat **Alarm awaryjny Błąd.**

- 4 Radiotelefon kończy tryb alarmu awaryjnego i ponownie wyświetla ekran główny.

Jeżeli alarmy ustawione są na wyciszenie, radiotelefon nie będzie wyświetlać żadnych wskaźników dźwiękowych ani wizualnych w trybie awaryjnym.

Wysyłanie alarmu awaryjnego z połączeniem

Ta funkcja pozwala wysyłać Alarm do grupy radiotelefonów. Po uzyskaniu potwierdzenia przez radiotelefon w danej grupie, grupa radiotelefonów może komunikować się przez zaprogramowany kanał alarmowy.

Procedura:

- 1 Naciśnij programowany przycisk **Alarm wł.**

- 2 Na wyświetlaczu widoczny jest komunikat **Wysył. alarmu** na przemian z identyfikatorem radiotelefonu użytkownika. Zielony wskaźnik jest włączany, a symbol trybu awaryjnego jest widoczny na ekranie głównym wyświetlacza.

- 3 Po odebraniu potwierdzenia alarmu awaryjnego generowany jest odpowiedni sygnał dźwiękowy, a zielony wskaźnik miga. Na wyświetlaczu widoczny jest komunikat **Alarm awaryjny Prawidłowo.**

- 4 Trzymaj radiotelefon w pozycji pionowej w odległości 2,5 – 5,0 cm od ust.

- 5 Naciśnij przycisk **PTT**, aby zainicjować połączenie. Włączony zostaje zielony wskaźnik, a na wyświetlaczu widoczny jest symbol grupy.

- 6 Poczekaj na zakończenie sygnału zezwolenia na rozpoczęcie rozmowy (jeżeli jest włączony) i zacznij mówić wyraźnie do mikrofonu.

LUB

-  Odczekaj, aż zamilknie sygnał **PTT** (jeżeli jest aktywny) i mów wyraźnie do mikrofonu.

- 7 Aby słuchać, zwolnij przycisk **PTT**.

- 8 Jeżeli kanał jest wolny i pozwala na odpowiedź, rozbrzmiewa krótki sygnał powiadamiający ( jeżeli jest włączona funkcja Informacji o wolnym kanale). Naciśnij przycisk **PTT**, żeby odpowiedzieć.

LUB

Po zakończeniu wywołania, naciśnij przycisk **Alarm wył.**, żeby wyjść z trybu alarmowego.

- 9 Radiotelefon ponownie wyświetla ekran główny.

*Jeżeli radiotelefon jest w trybie Wyciszony, podczas Alarmu nie wysyła on sygnałów dźwiękowych ani wizualnych i nie pozwala na rozbrzmiewanie odbieranych wywołań przez głośnik, do chwili naciśnięcia przycisku **PTT**, inicjującego wywołanie.*

*Jeżeli radiotelefon jest w trybie Wyciszony z Głosem, podczas Alarmu nie wysyła on sygnałów dźwiękowych ani wizualnych, ale pozwala na rozbrzmiewanie przez głośnik przychodzących wywołań. Wskaźniki pojawią się jedynie po naciśnięciu przycisku **PTT**, aby zainicjować lub odebrać połączenie.*

Wysyłanie alarmu awaryjnego z żądaniem połączenia głosowego

Ta funkcja pozwala wysyłać Alarm do grupy radiotelefonów. Mikrofon radiotelefonu zostaje automatycznie aktywowany, pozwalając na komunikację z grupą radiotelefonów bez naciskania przycisku **PTT**.

Ten stan uaktywnienia mikrofonu jest również zwany „mikrofonem aktywnym”.

Jeżeli przycisk **PTT** zostanie naciśnięty w zaprogramowanym przedziale czasowym nadawania przy użyciu mikrofonu aktywnego, radiotelefon ignoruje naciśnięcie przycisku **PTT** i nadal funkcjonuje w trybie awaryjnym.

UWAGA: Jeżeli przycisk **PTT** zostanie naciśnięty w interwale czasowym, w którym używany jest mikrofon aktywny i pozostanie naciśnięty po tym interwale, radiotelefon kontynuuje nadawanie aż do chwili, kiedy zostanie zwolniony przycisk **PTT**.

Procedura:

- 1 Naciśnij programowany przycisk **Alarm wł.**
- 2 Na wyświetlaczu widoczny jest komunikat **Wysył. alarmu**. Zielony wskaźnik jest włączany i wyświetlany jest symbol trybu awaryjnego.

- 3 Po wyświetleniu komunikatu **Alarm awaryjny Prawidłowo** zacznij mówić wyraźnie do mikrofonu. Jeżeli używana jest funkcja mikrofonu aktywnego, radiotelefon automatycznie rozpoczyna nadawanie bez konieczności naciśnięcia przycisku **PTT** aż do zakończenia interwału czasowego tej funkcji.
- 4 Podczas nadawania zielony wskaźnik jest włączony, a symbol trybu awaryjnego jest widoczny na wyświetlaczu.
- 5 Po zakończeniu interwału funkcji mikrofonu aktywnego radiotelefon automatycznie przerywa nadawanie. Aby ponownie rozpocząć nadawanie, naciśnij przycisk **PTT**.

*Jeżeli radiotelefon jest w trybie Wyciszony, podczas Alarmu nie wysyła on sygnałów dźwiękowych ani wizualnych i nie pozwala na rozbrzmiewanie odbieranych wywołań przez głośnik, do chwili zakończenia zaprogramowanej transmisji w ramach funkcji „gorący mikrofon” i naciśnięcia przycisku **PTT**.*

*Jeżeli radiotelefon jest w trybie Wyciszony z Głosem, podczas próby wywołania z funkcją „gorącego mikrofonu” w trybie Alarmu nie wysyła on sygnałów dźwiękowych, ale pozwala na rozbrzmiewanie dźwięku przez głośnik gdy docelowy radiotelefon zareaguje, po zakończeniu zaprogramowanego czasu transmisji z funkcją „gorącego mikrofonu”. Wskaźniki pojawią się jedynie po naciśnięciu przycisku **PTT**.*

UWAGA: Jeżeli próba wywołania alarmowego nie powiedzie się, radiotelefon nie ponawia próby, ale przechodzi bezpośrednio w stan „gorącego mikrofonu”.

Ponowne inicjowanie trybu awaryjnego

UWAGA: Ta funkcja jest dostępna tylko w radiotelefonie wysyłającym Alarm.

Ta funkcja jest użyteczna w dwóch następujących sytuacjach:

- Kanał jest zmieniany wówczas, gdy radiotelefon jest przełączony do trybu awaryjnego. Powoduje to zakończenie trybu awaryjnego. Jeżeli alarm awaryjny jest włączony w tym nowym kanale, radiotelefon ponownie uaktywnia tryb awaryjny.
- W stanie inicjowania/transmisji wywołania alarmowego, użytkownik naciska programowany przycisk **Alarm wł.** Powoduje to zakończenie i ponowne uaktywnienie trybu awaryjnego przez radiotelefon.

Zakończenie trybu awaryjnego

UWAGA: Ta funkcja jest dostępna tylko w radiotelefonie wysyłającym Alarm.

Radiotelefon kończy tryb awaryjny w **jednej** z następujących sytuacji:

- Odebrano potwierdzenie alarmu awaryjnego (tylko dla **alarmu awaryjnego**) **LUB**
- Wykonano wszystkie dopuszczalne ponowne próby wysłania alarmu **LUB**
- Przycisk **Alarm wył.** jest naciśnięty.

UWAGA: Wyłączenie radiotelefonu powoduje zakończenie trybu awaryjnego. Po ponownym włączeniu radiotelefonu tryb awaryjny nie zostanie ponownie uaktywniony automatycznie.

■ Wiadomości tekstowe

Niniejszy radiotelefon odbiera dane, na przykład wiadomości tekstowe, z innego radiotelefonu lub z programu poczty elektronicznej.

Maksymalna ilość znaków wiadomości tekstowej, w tym pola tematu (widzianego podczas odbierania wiadomości wysłanych z programu poczty elektronicznej), wynosi **138**.

Radiotelefon zamyka bieżący ekran po upływie czasu odmierzanego licznikiem bezczynności. Każda wiadomość tekstowa na ekranie pisanie/edycji zostanie automatycznie zapisana w folderze kopii zapasowych.

UWAGA: Aby powrócić do ekranu głównego, w dowolnej chwili naciśnij i przytrzymaj .







Redagowanie i wysyłanie wiadomości tekstowej



















Procedura:

Naciśnij zaprogramowany przycisk **wiadomości tekstowych** i przejdź do punktu 3.

LUB

Postępuj zgodnie z następującą procedurą.

- 1 Naciśnij , aby uzyskać dostęp do menu.
- 2 Naciśnij  lub , aby wyświetlić opcję **Wiadomości** i wybierz przy użyciu przycisku .
- 3 Naciśnij  lub , aby wyświetlić opcję **Wpisz** i wybierz przy użyciu przycisku .

- 4 Wyświetlony jest migający kursor.
Naciśnij , aby przesunąć kursor o jeden znak w lewo.
Naciśnij  lub przycisk #, aby przesunąć kursor o jeden znak w prawo.
Naciśnij przycisk *DEL, aby usunąć niepożądane znaki.
- 5 Naciśnij  po zredagowaniu wiadomości.
- 6 Naciśnij  lub , aby przejść do **Wyślij** i naciśnij , aby wysłać wiadomość.
LUB
Naciśnij  lub , aby przejść do **Zapisz** i naciśnij , aby zapisać wiadomość w folderze kopii zapasowych.
LUB
Naciśnij , aby edytować wiadomość.
Ponownie naciśnij , aby usunąć wiadomość lub zapisać ją w folderze kopii zapasowych.
- 7 Naciśnij  lub , aby wyświetlić wymagany alias lub identyfikator i wybierz przy użyciu przycisku .
- LUB**
Naciśnij  lub , aby wyświetlić opcję **Wybier. ręcz.** i wybierz przy użyciu przycisku .
- Pierwszy rząd wyświetlacza pokazuje **Nr radiotel.:**. Drugi rząd wyświetlacza pokazuje pulsujący kursor. Wpisz identyfikator abonenta i naciśnij .
- 8 Na wyświetlaczu widoczny jest komunikat **Wiad. tekstowa: <alias lub identyfikator abonenta lub grupy>** potwierdzający wysyłanie wiadomości.
- 9 Jeżeli wiadomość zostanie wysłana, generowany jest sygnał dźwiękowy, a na wyświetlaczu widoczny jest komunikat **Wiadomość Wysłana**.
LUB
Jeżeli wiadomość nie zostanie wysłana, generowany jest

sygnał o niskim tonie, a na wyświetlaczu widoczny jest komunikat **Wysył. wiad.: błąd.**

Jeżeli nie można wysłać wiadomości tekstowej, radiotelefon przełączy się na ekran opcji **Wyślij znowu** (patrz rozdział pt. **Zarządzanie niewysłanymi wiadomościami tekstowymi** na str. 70).

Wysyłanie krótkiej wiadomości tekstowej

Radiotelefon obsługuje maksymalnie do 50 wiadomości z tekstem skrótowym, zaprogramowanych przez dealera.











Pomimo, że krótkie wiadomości tekstowe są wstępnie zaprogramowane, każdą wiadomość można redagować przed wysłaniem.



















Procedura:

Naciśnij zaprogramowany przycisk **wiadomości tekstowych** i przejdź do punktu 3.

LUB

Postępuj zgodnie z następującą procedurą.

- 1 Naciśnij , aby uzyskać dostęp do menu.
- 2 Naciśnij  lub , aby wyświetlić opcję **Wiadomości** i wybierz przy użyciu przycisku .
- 3 Naciśnij  lub , aby wyświetlić opcję **Szybki tekst** i wybierz przy użyciu przycisku .
- 4 Naciśnij  lub , aby wyświetlić wymaganą krótką wiadomość tekstową i wybierz przy użyciu przycisku .

- 5 Wyświetlany jest migający kursor. Korzystając z klawiatury, edytuj wiadomość. Naciśnij , aby przesunąć kursor o jeden znak w lewo. Naciśnij  lub przycisk #, aby przesunąć kursor o jeden znak w prawo. Naciśnij przycisk *DEL, aby usunąć niepożądane znaki.
- 6 Naciśnij  po zredagowaniu wiadomości.
- 7 Naciśnij  lub , aby przejść do **Wyślij** i naciśnij , aby wysłać wiadomość.
LUB
Naciśnij  lub , aby przejść do **Zapisz** i naciśnij , aby zapisać wiadomość w folderze kopii zapasowych.
LUB
Naciśnij , aby edytować wiadomość. Ponownie naciśnij , aby usunąć wiadomość lub zapisać ją w folderze kopii zapasowych.
- 8 Naciśnij  lub , aby wyświetlić wymagany alias lub identyfikator i wybierz przy użyciu przycisku .
- LUB**
Naciśnij  lub , aby wyświetlić opcję **Wybier. ręcz.** i wybierz przy użyciu przycisku .
- Pierwszy rząd wyświetlacza pokazuje **Nr radiotel.:**. Drugi rząd wyświetlacza pokazuje pulsujący kursor. Wpisz alias lub identyfikator abonenta i naciśnij .
- 9 Na wyświetlaczu widoczny jest komunikat **Wiad. tekstowa: <alias lub identyfikator abonenta/Grupy>** potwierdzający wysyłanie wiadomości.

10 Jeżeli wiadomość zostanie wysłana, generowany jest sygnał dźwiękowy, a na wyświetlaczu widoczny jest komunikat **Wiadomość Wysłana**.

LUB

Jeżeli wiadomość nie zostanie wysłana, generowany jest sygnał o niskim tonie, a na wyświetlaczu widoczny jest komunikat **Wysył. wiad.: błąd**.

Jeżeli nie można wysłać wiadomości tekstowej, radiotelefon przełączy się na ekran opcji **Wyślij znowu** (patrz rozdział pt. **Zarządzanie niewysłanymi wiadomościami tekstowymi** na str. 70).

Wysyłanie wiadomości tekstem skrótowym przy pomocy Szybkiego wywołania

Procedura:

- 1** Naciśnij zaprogramowany przycisk **Szybkie wywołanie**, by wysłać predefiniowany Tekst skrótowy wiadomości do predefiniowanego aliasu lub ID.
 - 2** Na wyświetlaczu widoczny jest komunikat **Wiad. tekstowa: <alias lub identyfikator abonenta/grupy>** potwierdzający wysyłanie wiadomości.
 - 3** Jeżeli wiadomość zostanie wysłana pomyślnie, generowany jest sygnał dźwiękowy, a na wyświetlaczu widoczny jest komunikat **Wiadomość Wysłana**.
- LUB**
- Jeżeli nie można wysłać wiadomości, na wyświetlaczu widoczny jest komunikat **Wysył. wiad.: błąd**.

Jeżeli nie można wysłać wiadomości tekstowej, radiotelefon przełączy się na ekran opcji **Resend** (Wyślij ponownie) (patrz rozdział pt. **Zarządzanie niewysłanymi wiadomościami tekstowymi** na str. 70).

Dostęp do folderu kopii zapasowych

Wiadomość tekstową można zapisać w celu późniejszego wysłania.

Jeżeli po naciśnięciu przycisku **PTT** lub zmianie trybu radiotelefon przełączy się z ekranu pisania/edycji wiadomości tekstowej podczas jej tworzenia lub zmiany, bieżąca wiadomość tekstowa zostanie automatycznie zapisana w folderze kopii zapasowych.

Ostatnio zapisana wiadomość tekstowa zawsze znajduje się na pierwszej pozycji w folderze kopii zapasowych.

Folder kopii zapasowych może pomieścić maksymalnie dziesięć (10) ostatnio zapisanych wiadomości. Gdy folder zapełni się, następną zapisaną wiadomość tekstową automatycznie zastępuje najstarszą wiadomość w folderze.

UWAGA: Aby powrócić do ekranu głównego, w dowolnej chwili naciśnij i przytrzymaj .

Przeglądanie tekstu zapisanej wiadomości tekstowej



Procedura:



Naciśnij zaprogramowany przycisk **Wiadomość tekstowa** i przejdź do kroku 3.



LUB

Wykonaj następujące kroki.

- 1 Naciśnij , aby przejść do menu.

- 2 Naciśnij  lub , aby otworzyć **Wiadomości** i wybierz przy użyciu przycisku .









- 3 Naciśnij  lub  aby otworzyć **Szablony** i wybierz przy użyciu przycisku .







- 4 Naciskaj  lub , aby przejść do wybranej wiadomości i wybierz ją przy użyciu przycisku .

Edycja i wysyłanie zapisanej wiadomości tekstowej

Procedura:

- 1 Ponownie naciśnij  podczas przeglądania wiadomości.

 - 2 Naciśnij  lub , aby otworzyć **Zredaguj** i wybierz przy użyciu przycisku .
Pojawi się migający kursor.
Zmień treść wiadomości korzystając z klawiatury.
Naciśnij , aby przesunąć kursor o jedną spację w lewo.
Naciśnij  lub #, aby przesunąć kursor o jedną spację w prawo.
Naciśnij przycisk *DEL, aby usunąć niepotrzebne znaki.
Po zakończeniu pisania wiadomości naciśnij .
- LUB**
- Naciśnij  lub , aby przejść do **Wyślij** i wybierz przy użyciu przycisku .

- 3 Naciśnij  lub , aby przejść do wybranego aliasu lub identyfikatora i wybierz go przy użyciu przycisku .
LUB
Naciśnij  lub , aby przejść do **Wybier. ręcz.** i wybierz przy użyciu przycisku .
Pierwszy rząd wyświetlacza pokazuje **Nr radiotel.:**. Drugi rząd wyświetlacza pokazuje pulsujący kursor. Wpisz alias lub identyfikator użytkownika i wybierz przy użyciu przycisku .

- 4 Na wyświetlaczu pojawi się komunikat **Wysyła. do: <Alias lub identyfikator użytkownika/Grupy>**, potwierdzający wysyłanie wiadomości.

- 5 Jeśli wiadomość zostanie wysłana, usłyszysz dźwięk, a na wyświetlaczu pojawi się komunikat **Wiadomość wysłana.**
LUB
Jeśli wiadomość nie zostanie wysłana, usłyszysz niski dźwięk, a na wyświetlaczu pojawi się komunikat **Nie udało się wysłać wiadomości.**

Jeżeli nie uda się wysłać wiadomości tekstowej, zostanie ona przeniesiona do folderu Sent Items (Elementy wysłane) i oznaczona ikoną Send Failed (Nie udało się wysłać wiadomości).













Usuwanie zapisanej wiadomości tekstowej z folderu kopii zapasowych

Procedura:

Naciśnij zaprogramowany przycisk **Wiadomość tekstowa** i przejdź do kroku 3.

LUB

Wykonaj następujące kroki.

- 1 Naciśnij , aby przejść do menu.
- 2 Naciśnij  lub , aby otworzyć **Wiadomości** i wybierz przy użyciu przycisku .
- 3 Naciśnij  lub , aby otworzyć **Szablony** i wybierz przy użyciu przycisku .
- 4 Naciśnij  lub , aby przejść do wybranej wiadomości i wybierz ją przy użyciu przycisku .
- 5 Naciśnij  lub , aby przejść do **Usuń** i naciśnij , aby usunąć wiadomość.

Zarządzanie niewysłanymi wiadomościami tekstowymi

Można wybrać jedną z następujących opcji podczas wyświetlania ekranu opcji **Wyślij znowu**:

- Wyślij znowu
- Przekaż
- Edytuj

UWAGA: Jeżeli typ kanału (tzn. (konwencjonalny cyfrowy, Capacity Plus lub Linked Capacity Plus) nie jest odpowiedni, można tylko redagować i wysłać wiadomość Błąd wysyłania.

Ponowne wysyłanie wiadomości tekstowej

Procedura:

- 1 Naciśnij , aby ponownie wysłać tę samą wiadomość do tego samego aliasu lub identyfikatora abonenta/grupy.
- 2 Jeżeli wiadomość zostanie wysłana, generowany jest sygnał dźwiękowy, a na wyświetlaczu widoczny jest komunikat **Wiadomość wysłana**.











LUB

Jeżeli wiadomość nie zostanie wysłana, na wyświetlaczu widoczny jest komunikat **Wysył. wiad.: błąd**.

Przekazywanie wiadomości tekstowej

Wybierz opcję **Przekaż**, aby wysłać wiadomość do innego aliasu lub identyfikatora abonenta/grupy.

Procedura:

- 1 Naciśnij  lub , aby wyświetlić opcję **Przekaż** i wybierz przy użyciu przycisku .
 - 2 Naciśnij  lub , aby wyświetlić wymagany alias lub identyfikator i wybierz przy użyciu przycisku .
- LUB**
- Naciśnij  lub  aby wyświetlić opcję **Wybier ręcz** i wybierz przy użyciu przycisku .
- Pierwszy rząd wyświetlacza pokazuje **Nr radiotel.:**. Drugi rząd wyświetlacza pokazuje pulsujący kursor. Wpisz identyfikator abonenta i naciśnij .
- 3 Na wyświetlaczu widoczny jest komunikat **Wiad. tekstowa: <alias lub identyfikator abonenta/grupy >**, potwierdzający wysyłanie wiadomości.







- 4 Jeżeli wiadomość zostanie wysłana, generowany jest sygnał dźwiękowy, a na wyświetlaczu widoczny jest komunikat **Wiadomość wysłana**.
LUB
 Jeżeli wiadomość nie zostanie wysłana, generowany jest sygnał o niskim tonie, a na wyświetlaczu widoczny jest komunikat **Wysył. wiad.: błąd**.















Edytowanie wiadomości tekstowej

Wybierz opcję **Zredaguj**, aby edytować wiadomość przed jej wysłaniem.

UWAGA: Jeśli wpisane zostało pole tematu (dla odebranych wiadomości wysłanych z programu poczty elektronicznej), odbiorca nie może go edytować.

Procedura:

- 1 Naciśnij  lub , aby wyświetlić opcję **Zredaguj** i wybierz przy użyciu przycisku .
- 2 Obok wiadomości wyświetlany jest migający kursor. Korzystając z klawiatury edytuj wiadomość.
 Naciśnij , aby przesunąć kursor o jeden znak w lewo.
 Naciśnij  lub przycisk #, aby przesunąć kursor o jeden znak w prawo.
 Naciśnij przycisk *DEL, aby usunąć niepożądane znaki.
- 3 Naciśnij  po zredagowaniu wiadomości.

- 4 Naciśnij  lub , aby przejść do **Wyślij** i naciśnij , aby wysłać wiadomość.
LUB
 Naciśnij  lub , aby przejść do **Zapisz** i naciśnij , aby zapisać wiadomość w folderze kopii zapasowych.
LUB
 Naciśnij , aby edytować wiadomość.
 Ponownie naciśnij , aby usunąć wiadomość lub zapisać ją w folderze kopii zapasowych.
- 5 Naciśnij  lub  aby wyświetlić wymagany alias lub identyfikator i wybierz przy użyciu przycisku .
- LUB**
 Naciśnij  lub  aby wyświetlić opcję **Wybier. ręcz.** i wybierz przy użyciu przycisku .
- Pierwszy rząd wyświetlacza pokazuje **Nr radiotel.:**. Drugi rząd wyświetlacza pokazuje pulsujący kursor. Wpisz identyfikator abonenta i naciśnij .
- 6 Na wyświetlaczu widoczny jest komunikat **Wiad. tekstowa: <alias lub identyfikator abonenta/grupy>**, potwierdzający wysyłanie wiadomości.
- 7 Jeżeli wiadomość zostanie wysłana, generowany jest sygnał dźwiękowy, a na wyświetlaczu widoczny jest komunikat **Wiadomość wysłana**.
LUB
 Jeżeli wiadomość nie zostanie wysłana, generowany jest sygnał o niskim tonie, a na wyświetlaczu widoczny jest komunikat **Wysył. wiad.: błąd**.

Zarządzanie wysłanymi wiadomościami tekstowymi

Po wysłaniu wiadomości do innego radiotelefonu, jest ona zapisywana w folderze Wysłane pozycje. Wiadomość tekstowa wysłana jako ostatnia jest zawsze dodawana na górę listy Wysłane pozycje.

Folder Wysłane pozycje przechowuje maksymalnie trzydzieści (30) ostatnio wysłanych wiadomości. Po zapełnieniu folderu, następną wysłana wiadomość tekstowa automatycznie zastępuje najstarszą wiadomość tekstową w folderze.

UWAGA: Aby powrócić do ekranu głównego, w dowolnej chwili naciśnij i przytrzymaj .

Przeglądanie wysłanej wiadomości tekstowej



Procedura:



Naciśnij zaprogramowany przycisk **Wiadomość tekstowa** i przejdź do punktu 3.



LUB

Postępuj zgodnie z następującą procedurą.

- 1 Naciśnij , aby uzyskać dostęp do menu.

 - 2 Naciśnij  lub , aby wyświetlić opcję **Wiadomości** i wybierz przy użyciu przycisku .

 - 3 Naciśnij  lub , aby wyświetlić opcję **Poz.wysłana** i wybierz przy użyciu przycisku .

 - 4 Naciśnij  lub , aby wyświetlić wymaganą wiadomość i wybierz przy użyciu przycisku .
- Jeżeli odebrana wiadomość została wysłana za pośrednictwem programu poczty elektronicznej, można wyświetlić pole tematu.

Ikona w prawym górnym rogu ekranu wskazuje stan wiadomości (patrz Ikony pozycji wysłanych na str. 17).

Wysyłanie wysłanej wiadomości tekstowej



Można wybrać jedną z następujących opcji podczas przeglądania wysłanej wiadomości tekstowej:

- Wyślij znowu
- Przekaż
- Edytuj
- Usuń

UWAGA: Jeżeli typ kanału (tzn. (konwencjonalny cyfrowy, Capacity Plus lub Linked Capacity Plus) nie jest odpowiedni, można tylko redagować, wysłać lub kasować wiadomość Wysłano.

Procedura:

- 1 Naciśnij  ponownie podczas przeglądania wiadomości.



 - 2 Naciśnij  lub , aby wyświetlić opcję **Wyślij znowu** i wybierz przy użyciu przycisku .

 - 3 Na wyświetlaczu widoczny jest komunikat **Wysyła do: < alias lub identyfikator abonenta/grupy >**, potwierdzający, że ta sama wiadomość jest wysyłana do tego samego radiotelefonu docelowego.

 - 4 Jeżeli wiadomość zostanie wysłana, generowany jest sygnał dźwiękowy, a na wyświetlaczu widoczny jest komunikat **Wiadomość wysłana**.
- LUB**
Jeżeli wiadomość nie zostanie wysłana, generowany jest



sygnał o niskim tonie, a na wyświetlaczu widoczny jest komunikat **Wysył. wiad.: błąd.**

Jeżeli nie można wysłać wiadomości, radiotelefon wyświetla ekran opcji **Wyślij znowu**. Naciśnij , aby ponownie wysłać wiadomość do tego samego aliasu lub identyfikatora abonenta/grupy.

UWAGA: Regulacja głośności oraz naciśnięcie jakiegokolwiek przycisku, z wyjątkiem przycisków ,  lub , powoduje ponowne wyświetlenie wiadomości.

Radiotelefon zamyka ekran opcji **Wyślij znowu** po naciśnięciu przycisku **PTT**, aby zainicjować połączenie prywatne lub grupowe albo odpowiedzieć na połączenie grupowe. Radiotelefon zamyka również ekran po odebraniu wiadomości tekstowej lub danych telemetrycznych, połączenia awaryjnego lub alarmu, czy też alertu połączenia.

Radiotelefon ponownie wyświetla ekran opcji **Wyślij znowu** po naciśnięciu przycisku **PTT**, aby odpowiedzieć na połączenie prywatne (z wyjątkiem sytuacji, gdy radiotelefon wyświetla ekran Połączeń nieodebranych) oraz na koniec połączenia zbiorczego.

Naciśnij  lub , aby uzyskać dostęp do ekranu opcji **Przekaż, Zredaguj** lub **Usuń**:

- Wybierz opcję **Przekaż**, aby wysłać zaznaczoną wiadomość tekstową do innego aliasu lub identyfikatora abonenta/grupy (patrz **Przekazywanie wiadomości tekstowej** na str. 70).
- Wybierz opcję **Zredaguj**, aby edytować zaznaczoną wiadomość tekstową przed jej wysłaniem (patrz **Edytowanie wiadomości tekstowej** na str. 71).
- Wybierz opcję **Usuń**, aby usunąć wiadomość tekstową.

UWAGA: Jeżeli ekran wysyłania wiadomości zostanie zamknięty podczas wysyłania wiadomości, radiotelefon uaktualni stan wiadomości w folderze Wysłane pozycje bez zapewnienia żadnego wskazania na wyświetlaczu ani za pomocą dźwięku.

Jeżeli radiotelefon zmieni tryb lub zostanie wyłączony zanim stan wiadomości w folderze Wysłane pozycje zostanie uaktualniony, radiotelefon nie będzie w stanie dokończyć wysłania wiadomości w toku i automatycznie wskaże to za pomocą ikony Nie można wysłać.

Radiotelefon obsługuje maksymalnie pięć (5) wiadomości w toku w tym samym czasie. Podczas tego okresu radiotelefon nie może wysłać żadnej nowej wiadomości i automatycznie zaznacza ją ikoną Nie można wysłać.











Usuwanie wszystkich wysłanych wiadomości tekstowych z folderu Wysłane pozycje

Procedura:

Naciśnij zaprogramowany przycisk **Wiadomość tekstowa** i przejdź do punktu 3.



LUB

Postępuj zgodnie z następującą procedurą.

- 1 Naciśnij , aby uzyskać dostęp do menu.
- 2 Naciśnij  lub , aby wyświetlić opcję **Wiadomości** i wybierz przy użyciu przycisku .
- 3 Naciśnij  lub , aby wyświetlić opcję **Poz.wysłana** i wybierz przy użyciu przycisku .
- 4 Naciśnij  lub , aby wyświetlić opcję **Usuń wszyst...** i wybierz przy użyciu przycisku .

5 Po wyświetleniu komunikatu **Usunąć wiad.?**, naciśnij , aby wybrać **Tak**. Na wyświetlaczu pojawi się komunikat **Wysł pozycje usunięte**.

LUB

Po wyświetleniu komunikatu **Usunąć wiad.?**, naciśnij  lub , aby wyświetlić opcję **Nie** oraz naciśnij , aby powrócić do poprzedniego ekranu.

*Jeżeli wybrana opcja **Wysłane pozycje** nie zawiera żadnych wiadomości tekstowych, na wyświetlaczu widoczny jest komunikat **Lista pusta** i jeżeli dźwięki przycisków są włączone, generowany jest dźwięk o niskim tonie (patrz **Włączanie/wyłączanie dźwięków przycisków** na str. 88).*

Odbieranie wiadomości tekstowej

Podczas odbierania wiadomości na wyświetlaczu widoczny jest alias lub identyfikator nadawcy oraz symbol wiadomości obok lewej krawędzi ekranu.





Można wybrać jedną z następujących opcji podczas odbierania wiadomości tekstowej:



- Odczytaj
- Odczyt późn.
- Usuń

UWAGA: Radiotelefon zamyka ekran alertu wiadomości tekstowej i konfiguruje połączenie prywatne lub grupowe, jeżeli przycisk **PTT** zostanie naciśnięty wówczas, gdy wyświetlany jest ekran alertu.

Odczytywanie wiadomości tekstowej

Procedura:

- 1 Naciśnij  lub , aby wyświetlić opcję **Odczytać?** i wybierz przy użyciu przycisku .
- 2 Otwierana jest wybrana wiadomość w Skrzynce odbiorczej. Jeżeli odebrana wiadomość została wysłana za pośrednictwem programu poczty elektronicznej, można wyświetlić pole tematu.
- 3 Naciśnij , aby ponownie wyświetlić Skrzynkę odbiorczą.
LUB
Naciśnij , aby odpowiedzieć na wiadomość tekstową albo przekazać lub usunąć tę wiadomość.

*Naciśnij  lub , aby uzyskać dostęp do ekranu opcji **Odczyt późn.** lub **Usuń**:*

- Wybierz opcję **Odczyt późn.**, aby ponownie wyświetlić ekran widoczny przed odebraniem wiadomości tekstowej.
- Wybierz opcję **Usuń**, aby usunąć wiadomość tekstową.

Zarządzanie odebranymi wiadomościami tekstowymi

Korzystając ze Skrzynki odbiorczej, można zarządzać wiadomościami tekstowymi. W Skrzynce odbiorczej można zapisać maksymalnie 30 wiadomości.

Radiotelefon obsługuje następujące opcje wiadomości tekstowych:

- Odpowiedz
- Przekaż
- Usuń
- Usuń wszyst.











UWAGA: Jeżeli typ kanału (tzn. (konwencjonalny cyfrowy, Capacity Plus lub Linked Capacity Plus) nie jest odpowiedni, można tylko wysyłać, kasować lub kasować wszystkie wiadomości Otrzymane.

Wiadomości tekstowe w Skrzynce odbiorczej są sortowane zgodnie z kolejnością odebrania wiadomości, z ostatnią odebraną wiadomością na początku listy.

UWAGA: Aby powrócić do ekranu głównego, w dowolnej chwili naciśnij i przytrzymaj .

Przeglądanie wiadomości tekstowej ze Skrzynki odbiorczej

Procedura:

- 1 Naciśnij , aby uzyskać dostęp do menu.
- 2 Naciśnij  lub , aby wyświetlić opcję **Wiadomości** i wybierz przy użyciu przycisku .
- 3 Naciśnij  lub , aby wyświetlić opcję **Skrzynka odb.** i wybierz przy użyciu przycisku .
- 4 Naciśnij  lub , aby przeglądać wiadomości. Jeżeli odebrana wiadomość została wysłana za pośrednictwem programu poczty elektronicznej, można wyświetlić pole tematu.
- 5 Naciśnij , aby wybrać bieżącą wiadomość oraz naciśnij  ponownie, aby odpowiedzieć, przekazać lub usunąć tę wiadomość.











LUB

Długie naciśnięcie przycisku  powoduje ponowne wyświetlenie ekranu głównego.

Nieprzeczytane wiadomości są oznaczane za pomocą znaku wykrzyknika. (!).

Przeglądanie wiadomości tekstowej z raportem stanu telemetrii w skrzynce odbiorczej

Procedura:

- 1 Naciśnij , aby przejść do menu.
- 2 Naciśnij  lub , aby otworzyć **Wiadomości** i wybierz przy użyciu przycisku .
- 3 Naciśnij  lub , aby otworzyć **Skrzynka odb.** i wybierz przy użyciu przycisku .
- 4 Naciśnij  lub , aby przejść do wybranej wiadomości i wybierz ją przy użyciu przycisku .
- 5 Na wyświetlaczu pojawi się komunikat **Telemetria: <Wiadomość tekstowa o stanie>**.
- 6 Naciśnij i przytrzymaj , aby powrócić do ekranu głównego.

Nie możesz odpowiadać na wiadomość tekstową dot. stanu telemetrii.







Odpowiadanie na wiadomość tekstową ze Skrzynki odbiorczej



Procedura:

Naciśnij zaprogramowany przycisk **wiadomości tekstowych** i przejdź do punktu 3.



LUB



Postępuj zgodnie z następującą procedurą.

- 1 Naciśnij , aby uzyskać dostęp do menu.
- 2 Naciśnij  lub , aby wyświetlić opcję **Wiadomości** i wybierz przy użyciu przycisku .
- 3 Naciśnij  lub , aby wyświetlić opcję **Skrzynka odb.** i wybierz przy użyciu przycisku .



- 4 Naciśnij  lub , aby wyświetlić wymaganą wiadomość i wybierz przy użyciu przycisku .
- Jeżeli odebrana wiadomość została wysłana za pośrednictwem programu poczty elektronicznej, można wyświetlić pole tematu.

- 5 Naciśnij  ponownie, aby uzyskać dostęp do podmenu.

- 6 Naciśnij  lub , aby wyświetlić opcję **Odpowiedz** i wybierz przy użyciu przycisku .

- 7 Naciśnij  lub , aby wyświetlić opcję **Wpisz** i wybierz przy użyciu przycisku .
- Wyświetlany jest migający kursor. Korzystając z klawiatury, wpisz wiadomość.

LUB

- Naciśnij  lub , aby wyświetlić opcję **Szybki tekst** i wybierz przy użyciu przycisku .

Wyświetlany jest migający kursor. Korzystając z klawiatury, edytuj wiadomość, jeżeli to konieczne.

- 8 Naciśnij  po zredagowaniu wiadomości.

- 9 Na wyświetlaczu widoczny jest komunikat **Wiad. tekstowa: <alias lub identyfikator grupy/abonenta>** potwierdzający wysłanie wiadomości.

- 10 Jeżeli wiadomość zostanie wysłana, generowany jest sygnał dźwiękowy, a na wyświetlaczu widoczny jest komunikat **Wiadomość Wysłana**.

LUB

Jeżeli wiadomość nie zostanie wysłana, generowany jest sygnał dźwiękowy, a na wyświetlaczu widoczny jest komunikat **Wysył. wiad.: błąd**.

*Jeżeli nie można wysłać wiadomości, radiotelefon wyświetla ekran opcji **Wyślij znowu** (patrz **Zarządzanie niewysłanymi wiadomościami tekstowymi** na str. 70).*

Usuwanie wiadomości tekstowej ze Skrzynki odbiorczej



Procedura:



Naciśnij zaprogramowany przycisk **wiadomości tekstowych** i przejdź do punktu 3.



LUB

Postępuj zgodnie z następującą procedurą.



- 1 Naciśnij , aby uzyskać dostęp do menu.



- 2 Naciśnij  lub , aby wyświetlić opcję **Wiadomości** i wybierz przy użyciu przycisku .

- 3 Naciśnij  lub , aby wyświetlić opcję **Skrzynka odb.** i wybierz przy użyciu przycisku .

- 4 Naciśnij  lub , aby wyświetlić wymaganą wiadomość i wybierz przy użyciu przycisku .
Jeżeli odebrana wiadomość została wysłana za pośrednictwem programu poczty elektronicznej, można wyświetlić pole tematu.

- 5 Naciśnij  ponownie, aby uzyskać dostęp do podmenu.

- 6 Naciśnij  lub , aby wyświetlić opcję **Usuń** i wybierz przy użyciu przycisku .

- 7 Po wyświetleniu komunikatu **Usunąć wiad.?** naciśnij  lub , aby wyświetlić opcję **Tak** i wybierz przy użyciu przycisku .

- 8 Na wyświetlaczu widoczny jest komunikat **Wiadomość Usunięta**.

- 9 Ponownie wyświetlana jest Skrzynka odbiorcza.

Usuwanie wszystkich wiadomości tekstowych ze Skrzynki odbiorczej



Procedura:



Naciśnij zaprogramowany przycisk **Wiadomość tekstowa** i przejdź do punktu 3.



LUB



Postępuj zgodnie z następującą procedurą.

- 1 Naciśnij , aby uzyskać dostęp do menu.

- 2 Naciśnij  lub , aby wyświetlić opcję **Wiadomości** i wybierz przy użyciu przycisku .

- 3 Naciśnij  lub , aby wyświetlić opcję **Skrzynka odb.** i wybierz przy użyciu przycisku .

- 4 Naciśnij  lub , aby wyświetlić opcję **Usuń wszyst...** i wybierz przy użyciu przycisku .

- 5 Po wyświetleniu komunikatu **Usunąć wiad?** naciśnij  lub , aby wyświetlić opcję **Tak** i wybierz przy użyciu przycisku .

- 6 Na wyświetlaczu widoczny jest komunikat **Skrzynka odb. Utworzona**.

*Jeżeli wybrana skrzynka odbiorcza nie zawiera żadnych wiadomości tekstowych, na wyświetlaczu widoczny jest komunikat **Lista pusta** i jeżeli dźwięki przycisków są włączone, generowany jest dźwięk o niskim tonie (patrz **Włączanie/wyłączanie dźwięków przycisków** na str. 88).*

■ Prywatność

Jeżeli funkcja ta jest włączona, pomaga ona zapobiec podsłuchiowaniu przez nieupoważnione osoby na danym kanale, dzięki zastosowaniu programowego rozwiązania szyfrującego. Sygnalizacja oraz części transmisji zawierające identyfikację użytkownika nie są szyfrowane.

Radiotelefon musi mieć włączoną funkcję prywatności na danym kanale, aby nadawać podczas połączenia prywatnego, chociaż nie jest to konieczny wymóg do odbioru transmisji. Podczas włączonej funkcji prywatności na kanale, radiotelefon może nadal odbierać czyste (niezaszyfrowane) transmisje.

Radiotelefon obsługuje dwa ustawienia dotyczące prywatności:

- Ochrona prywatności na poziomie podstawowym
- Ochrona prywatności na poziomie rozszerzonym

W urządzeniu można włączyć tylko **JEDNO** z tych ustawień.

Po włączeniu funkcji ochrony prywatności transmisję danych lub połączenie będą mogły odszyfrować tylko radiotelefony z takim samym kluczem zabezpieczającym (poziom podstawowy) LUB taką samą wartością i identyfikatorem klucza (poziom rozszerzony), jak te skonfigurowane w radiotelefonie-nadajniku.

W wypadku odbioru zaszyfrowanej transmisji z radiotelefonu, w którym ustawiono inny klucz zabezpieczający LUB inną wartość i identyfikator klucza, będzie słycać zakłócenia (po ustawieniu poziomu podstawowego ochrony prywatności) lub nie będzie słycać nic (po ustawieniu poziomu rozszerzonego ochrony prywatności).

Zielony wskaźnik świeci się stałym światłem podczas nadawania, a szybko miga podczas odbierania transmisji przy włączonej funkcji prywatności.













UWAGA: Niektóre modele radiotelefonów mogą nie posiadać funkcji prywatności. Aby to sprawdzić i uzyskać więcej informacji, należy skontaktować się z lokalnym dystrybutorem lub administratorem systemu.

Procedura:

Naciśnij zaprogramowany przycisk **Prywatność**, aby włączyć lub wyłączyć funkcję prywatności.

LUB

Postępuj zgodnie z następującą procedurą.

- 1 Naciśnij , aby uzyskać dostęp do menu.
- 2 Naciśnij  lub , aby wyświetlić opcję **Narzędzia** i wybierz przy użyciu .
- 3 Naciśnij  lub , aby wyświetlić opcję **Ustawienia** i wybierz przy użyciu .
- 4 Naciśnij  lub , aby wyświetlić opcję **Prywatność** i wybierz przy użyciu .
- 5 Na wyświetlaczu widoczna jest opcja **Prywatność** i **Włącz**. Naciśnij , aby włączyć funkcję prywatności. Na wyświetlaczu będzie widoczna ikona zabezpieczeń oraz komunikat **Prywatność Włączona** (Funkcja prywatności włączona).
LUB
Na wyświetlaczu widoczny jest komunikat **Prywatność** i **Wyłącz**. Naciśnij , aby wyłączyć funkcję prywatności. Na wyświetlaczu będzie widoczna ikona braku zabezpieczeń oraz komunikat **Prywatność Wyłączona** (Funkcja prywatności wyłączona).

Ikona zabezpieczeń lub braku zabezpieczeń jest wyświetlana na ekranie głównym po ustawieniu poziomu ochrony prywatności. Ikony nie widać tylko w sytuacji, gdy radiotelefon nadaje lub odbiera połączenie alarmowe bądź alarm awaryjny.

■ Wybieranie tonowe DTMF

Funkcja wybierania tonowego DMTF (Dual Tone Multi Frequency) umożliwia współdziałanie radiotelefonu w systemie radiowym z interfejsem do systemów telefonicznych.

Procedura:

Aby zainicjować połączenie tonowe DTMF:

- 1 Naciśnij i przytrzymaj przycisk **PTT**.
- 2 Wprowadź wybrany numer, * lub #.

*Można wyłączyć sygnały DTMF, wyłączając wszystkie dźwięki i alerty w radiotelefonie (patrz **Włączanie/wyłączanie dźwięków/alertów radiotelefonu** na str. 91).*

■ Sterowanie wieloma miejscami

Te funkcje są dostępne, jeżeli aktualny kanał radiotelefonu jest częścią konfiguracji Łączenie z siecią IP lub Linked Capacity Plus. Informacje o tych konfiguracjach znajdują się w punkcie **Łączenie z siecią IP** na str. 13 oraz **Linked Capacity Plus** na str. 14.

Włączanie automatycznego szukania sieci

UWAGA: Radiotelefon szuka nowej sieci **tylko** wtedy, gdy bieżący sygnał jest słaby lub brak sygnału sieci, z którą urządzenie jest połączone. Jeśli wartość wskaźnika RSSI jest wysoka, urządzenie podtrzymuje połączenie z siecią.

Procedura:













Naciśnij zaprogramowany przycisk **Połącz/rozłącz z siecią**.

- 1 Usłyszysz dźwięk, a na wyświetlaczu pojawi się komunikat **Stacja okłokowana**.
- 2 Gdy urządzenie rozpocznie szukanie nowej sieci, żółty wskaźnik LED będzie szybko migać. Wskaźnik zgaśnie, gdy radiotelefon połączy się z siecią.
- 3 Na wyświetlaczu pojawi się ikona szukania sieci oraz alias kanału.

LUB

Procedura:

Otwórz menu.

- 1 Naciśnij , aby przejść do menu.
- 2 Naciśnij  lub , aby otworzyć **Narzędzia** i wybierz przy użyciu przycisku .
- 3 Naciśnij  lub , aby otworzyć **Ustawienia** i wybierz przy użyciu przycisku .
- 4 Naciśnij  lub , aby przejść do opcji **Roaming stacji** i wybierz przy użyciu przycisku .
- 5 Naciśnij  lub , aby przejść do opcji **Odbl. stację** i wybierz przy użyciu przycisku . Usłyszysz dźwięk, a na wyświetlaczu pojawi się komunikat **Stacja okłokowana**.
- 6 Zostanie wyświetlony ekran główny. Na wyświetlaczu pojawi się ikona szukania sieci oraz alias kanału.
- 7 Gdy urządzenie rozpocznie szukanie nowej sieci, żółty wskaźnik LED będzie szybko migać. Wskaźnik zgaśnie, gdy radiotelefon połączy się z siecią.

*Radiotelefon wykonuje również automatyczne wyszukiwanie miejsca (miejsce jest odblokowane) przy naciśnięciu przycisku **PTT** lub transmiji danych, jeżeli aktualny kanał, kanał multi-site z dołączoną listą roamingową znajduje się poza zasięgiem.*

 **Wyłączanie automatycznego szukania sieci**

Gdy radiotelefon szuka nowej sieci:













Procedura:

Naciśnij zaprogramowany przycisk **Połącz/rozłącz z siecią**.

- 1 Usłyszysz dźwięk, a na wyświetlaczu pojawi się komunikat **Stacja zablokowana**.
- 2 Wskaźnik LED zgaśnie, a na wyświetlaczu pojawi się alias kanału.

LUB**Procedura:**

Otwórz menu.

- 1 Naciśnij , aby przejść do menu.
- 2 Naciśnij  lub , aby otworzyć **Narzędzia** i wybierz przy użyciu przycisku .
- 3 Naciśnij  lub , aby otworzyć **Ustawienia** i wybierz przy użyciu przycisku .
- 4 Naciśnij  lub , aby przejść do opcji **Roaming stacji** i wybierz przy użyciu przycisku .
- 5 Naciśnij  lub , aby przejść do opcji **Zabl. stację** i wybierz przy użyciu przycisku . Usłyszysz dźwięk, a na wyświetlaczu pojawi się komunikat **Stację zablokowane**.
- 6 Wskaźnik LED zgaśnie i zostanie wyświetlony ekran główny. Na wyświetlaczu pojawi się alias kanału.

Włączanie ręcznego szukania sieci



Procedura:



Naciśnij zaprogramowany przycisk **Ręczne szukanie sieci**, a następnie wykonaj krok 6.



LUB



Wykonaj następujące kroki.

- 1 Naciśnij , aby przejść do menu.

- 2 Naciśnij  lub , aby otworzyć **Narzędzia** i wybierz przy użyciu przycisku .

- 3 Naciśnij  lub , aby otworzyć **Ustawienia** i wybierz przy użyciu przycisku .

- 4 Naciśnij  lub , aby przejść do opcji **Roaming stacji** i wybierz przy użyciu przycisku .

- 5 Naciśnij  lub , aby przejść do opcji **Akt. szukanie** i wybierz przy użyciu przycisku .

- 6 Usłyszysz dźwięk, a na wyświetlaczu pojawi się komunikat **Szukanie stacji...** Wskaźnik LED zacznie migać na zielono.

- 7 Po znalezieniu nowej sieci usłyszysz dźwięk, a wskaźnik LED zgaśnie. Na wyświetlaczu pojawi się komunikat **Znaleziono sieć <alias>**.

- LUB**
Jeśli w zasięgu brak dostępnej sieci, usłyszysz dźwięk, a wskaźnik LED zgaśnie. Na wyświetlaczu pojawi się komunikat **Poza zasięgiem**.

- LUB**
Jeśli w zasięgu jest nowa sieć, ale radiotelefon nie może nawiązać z nią połączenia, usłyszysz dźwięk, a wskaźnik LED zgaśnie. Na wyświetlaczu pojawi się komunikat **Kanał zajęty**.

- 8 Zostanie wyświetlony ekran główny.

■ Zabezpieczenia

Można włączyć lub wyłączyć dowolny radiotelefon w systemie. Na przykład konieczne może być wyłączenie skradzionego radiotelefonu, aby uniemożliwić korzystanie z tego radiotelefonu osobie nieupoważnionej lub ponowne włączenie odzyskanego radiotelefonu.



UWAGA: Funkcja zdalnego wyłączenia i włączania jest dostępna dla odpowiednio skonfigurowanych radiotelefonów. Więcej informacji uzyskasz od sprzedawcy lub administratora sieci.

Zdalne wyłączenie radiotelefonu

Procedura:

Użyj zaprogramowanego przycisku **Wyłączanie radioodbiornika**.

- 1 Naciśnij zaprogramowany przycisk **Wyłączenie radioodbiornika**.

- 2 Naciśnij  lub , aby wyświetlić wymagany alias lub identyfikator abonenta i wybierz przy użyciu przycisku .

- 3 Na wyświetlaczu widoczny jest komunikat **Wył. radioodb: <alias lub identyfikator abonenta>** i zielony wskaźnik zostaje włączony.

- 4 Poczekaj na potwierdzenie.



- 5 Jeżeli operacja zakończy się powodzeniem, generowany jest sygnał dźwiękowy, a na wyświetlaczu widoczny jest komunikat **Wył. radioodb. Prawidłowo**.



- LUB**
Jeżeli operacja zakończy się niepowodzeniem, generowany jest sygnał dźwiękowy, a na wyświetlaczu widoczny jest komunikat **Wył. radioodb. Błąd**.

LUB**Procedura:**







Otwórz menu.



- 1 Naciśnij , aby uzyskać dostęp do menu.

- 2 Naciśnij  lub , aby wyświetlić opcję **Kontakty** i wybierz przy użyciu przycisku . Wpisy są sortowane zgodnie z kolejnością alfabetyczną.

- 3 Naciśnij  lub , aby wyświetlić wymagany alias lub identyfikator abonenta i wybierz przy użyciu przycisku .

LUB

 Naciśnij  lub , aby wyświetlić opcję **Wybier. ręcz.** i wybierz przy użyciu przycisku .
 lub , żeby przejść do **Nr. radiotel** i naciśnij , żeby potwierdzić. Pierwszy rząd wyświetlacza pokazuje **Nr radiotel.:** Drugi rząd wyświetlacza pokazuje pulsujący kursor. Wpisz alias lub identyfikator abonenta i naciśnij .

- 4 Naciśnij  lub , aby wyświetlić opcję **Wył. radioodb.** i wybierz przy użyciu przycisku . Zielony wskaźnik miga.

- 5 Na wyświetlaczu widoczny jest komunikat **Wył. radiotel.:** **<alias lub identyfikator abonenta>** i zielony wskaźnik zostaje włączony.

- 6 Poczekaj na potwierdzenie.

- 7 Jeżeli operacja zakończy się powodzeniem, generowany jest sygnał dźwiękowy, a na wyświetlaczu widoczny jest komunikat **Wył. radioodb. Prawdłowo.**

LUB



 Jeżeli operacja zakończy się niepowodzeniem, generowany jest sygnał dźwiękowy, a na wyświetlaczu widoczny jest komunikat **Wył. radioodb. Bład.**

Nie należy naciskać przycisku  podczas wykonywania operacji zdalnego wyłączenia radiotelefonu, gdyż uniemożliwi to odebranie wiadomości potwierdzającej.

Zdalne włączanie radiotelefonu**Procedura:**

Użyj zaprogramowanego przycisku **Włączanie radioodbiornika.**

- 1 Naciśnij zaprogramowany przycisk **Włączanie radioodbiornika.**

- 2 Naciśnij  lub , aby wyświetlić wymagany alias lub identyfikator abonenta i wybierz przy użyciu przycisku .

- 3 Na wyświetlaczu widoczny jest komunikat **Wł. radioodb.:** **<alias lub identyfikator abonenta>** i zielony wskaźnik zostaje włączony.

- 4 Poczekaj na potwierdzenie.

- 5 Jeżeli operacja zakończy się powodzeniem, generowany jest sygnał dźwiękowy, a na wyświetlaczu widoczny jest komunikat **Wł. radioodb. Prawdłowo.**



LUB













 Jeżeli operacja zakończy się niepowodzeniem, generowany jest sygnał dźwiękowy, a na wyświetlaczu widoczny jest komunikat **Wł. radioodb. Bład.**

LUB**Procedura:**

Otwórz menu.

- 1 Naciśnij , aby uzyskać dostęp do menu.

- 2 Naciśnij  lub , aby wyświetlić opcję **Kontakty** i wybierz przy użyciu przycisku . Wpisy są sortowane zgodnie z kolejnością alfabetyczną.

- 3 Naciśnij  lub , aby wyświetlić wymagany alias lub identyfikator abonenta i wybierz przy użyciu przycisku .
- LUB**
- Naciśnij  lub , aby wyświetlić opcję **Wybier. ręcz.** i wybierz przy użyciu przycisku .
-  lub , żeby przejść do **Nr. radiotel.** i naciśnij , żeby potwierdzić. Pierwszy rząd wyświetlacza pokazuje **Nr radiotel.:**. Drugi rząd wyświetlacza pokazuje pulsujący kursor. Wpisz alias lub identyfikator abonenta i naciśnij .
-
- 4 Naciśnij  lub , aby wyświetlić opcję **Wł. radioodb...** i wybierz przy użyciu przycisku . Zielony wskaźnik miga.
-
- 5 Na wyświetlaczu widoczny jest komunikat **Wł. radioodb.:** **<alias lub identyfikator abonenta>** i zielony wskaźnik zostaje włączony.
-
- 6 Poczekaj na potwierdzenie.
-
- 7 Jeżeli operacja zakończy się powodzeniem, generowany jest sygnał dźwiękowy, a na wyświetlaczu widoczny jest komunikat **Wł. radioodb. Prawidłowo.**
- LUB**
- Jeżeli operacja zakończy się niepowodzeniem, generowany jest sygnał dźwiękowy, a na wyświetlaczu widoczny jest komunikat **Wł. radioodb. Błąd.**

Nie należy naciskać przycisku  podczas wykonywania operacji zdalnego włączania radiotelefonu, gdyż uniemożliwi to odebranie wiadomości potwierdzającej.

■ Funkcja Lone Worker (Samotny operator)

Funkcja ta pozwala na wysyłanie okresowego sygnału ostrzegawczego, jeżeli użytkownik pozostaje nieaktywny przez określony czas, np. nie naciska żadnego przycisku radiotelefonu lub nie używa wybieraka kanałów.

Po upływie zaprogramowanego czasu radiotelefon ostrzeże użytkownika za pomocą sygnału dźwiękowego, gdy licznik czasu nieaktywności zostanie wyzerowany.

Jeżeli użytkownik wciąż nie odpowiada przed upływem zaprogramowanego czasu licznika przypomnienia, radiotelefon uruchamia sygnał alarmowy.

Do tej funkcji przypisano tylko **jeden** z poniższych sygnałów alarmowych:

- sygnał alarmowy,
- sygnał alarmowy z wywołaniem,
- alarm z funkcją awaryjnej aktywacji mikrofonu (Voice to Follow). 

Radiotelefon pozostaje w trybie alarmowym umożliwiając przesyłanie wiadomości głosowych do momentu podjęcia działania. Sposoby wyjścia z trybu alarmowego opisano w rozdziale pt. **Tryb alarmowy** na str. 60.

UWAGA: Ta funkcja jest dostępna wyłącznie w radiotelefonach, w których została uruchomiona. Więcej informacji można uzyskać od sprzedawcy lub administratora sieci.



■ Funkcje blokady hasła

Gdy funkcja jest włączona, pozwala na dostęp do radiotelefonu przy pomocy hasła podczas uruchamiania urządzenia.

Uzyskiwanie dostępu do radiotelefonu za pomocą hasła

Procedura:

Włącz zasilanie radiotelefonu.

- 1 Słysząc ciągle sygnał. Pierwszy rząd wyświetlacza pokazuje informację **Wprowadź hasło:**. Drugi rząd wyświetlacza pokazuje pulsujący kursor.
- 2 Wprowadź czterocyfrowe hasło. Drugi rząd wyświetlacza pokazuje ****. Naciśnij , aby kontynuować. Po każdym naciśnięciu klawisza zabrmi ton prawidłowo wykonanego działania. Naciśnij , aby usunąć ostatni znak *. Jeżeli użytkownik naciśnie , kiedy drugi rząd wyświetlacza jest pusty lub jeśli próbuje on wprowadzić więcej niż cztery cyfry, zabrmi sygnał nieprawidłowo wykonanego działania.
- 3 Jeżeli hasło jest poprawne:
Radiotelefon uruchamia się. Zobacz **Włączanie radiotelefonu** na str. 4.
LUB
Jeżeli hasło jest nieprawidłowe:
Na wyświetlaczu pojawia się informacja **Błędne Hasło**.
Powtórz kroki 1 i 2.
Hasło zawierające mniej niż cztery cyfry jest niepoprawne.
LUB

Po trzecim nieprawidłowym wpisaniu hasła, na wyświetlaczu pojawi się informacja **Złe Hasło**, a następnie **Radiotel zablok.** Rozbrzmiewa sygnał dźwiękowy, dioda LED dwukrotnie rozbłyśka na żółto.

*Radiotelefon wejdzie w stan zablokowania na 15 minut i będzie reagować jedynie na sygnały z **pokrętła Wł./Wył./Głośność** lub zaprogramowanego przycisku **podświetlenia**.*

UWAGA: W stanie zablokowania radiotelefon nie będzie odbierał żadnych wywołań, nawet alarmowych.

Odblokowywanie telefonu ze stanu zablokowania

Procedura:

Odczekaj 15 minut. Powtórz Kroki 1 do 3 z punktu **Dostęp do radiotelefonu przy pomocy hasła** na str. 84.

LUB

Włącz zasilanie radiotelefonu, jeżeli zostało wyłączone w stanie zablokowania:



- 1 Rozbrzmiewa sygnał dźwiękowy, dioda LED dwukrotnie rozbłyśka na żółto. Na wyświetlaczu pojawia się informacja **Radiotel zablok.**
- 2 Zaczekaj 15 minut. Powtórz Kroki 1 do 3 z punktu **Dostęp do radiotelefonu przy pomocy hasła** na str. 84.



Po włączeniu zasilania radiotelefon ponownie uruchamia 15-minutowy licznik blokady.



Włączanie i wyłączanie blokady hasła

Procedura:

- 1  , aby wejść do menu.



- 2  lub  , żeby przejść do **Narzędzia** i naciśnij  , żeby potwierdzić.

- 3  lub  , żeby przejść do **Ustawienia** radiotelefonu i naciśnij  , żeby potwierdzić.

- 4  lub  , żeby przejść do **Blok. hasł.** i naciśnij  , żeby potwierdzić.

- 5 Pierwszy rząd wyświetlacza pokazuje informację **Aktualne hasło:**.



- 6 Wprowadź czterocyfrowe hasło. Drugi rząd wyświetlacza pokazuje *****. Naciśnij  , aby kontynuować.



- 7 Jeżeli hasło jest poprawne:
Pierwszy rząd na wyświetlaczu pokazuje informację **Blok. hasł.**, a drugi **Włącz**. Naciśnij  , aby włączyć blokadę hasła. Na wyświetlaczu pojawia się informacja **Blok. z hasł. Wł.**
LUB
Pierwszy rząd na wyświetlaczu pokazuje informację **Blok. hasł.**, a drugi **Wyłącz**. Naciśnij  , aby wyłączyć blokadę hasła. Na wyświetlaczu pojawia się informacja **Blok. hasł. Wył.**
LUB
Jeżeli hasło jest nieprawidłowe:
Na wyświetlaczu pojawia się informacja **Złe Hasło** i następuje automatyczny powrót do poprzedniego menu.



Zmiana hasła

Procedura:

- 1  , aby wejść do menu.



- 2  lub  , żeby przejść do **Narzędzia** i naciśnij  , żeby potwierdzić.

- 3  lub  , żeby przejść do **Ustawienia** radiotelefonu i naciśnij  , żeby potwierdzić.



- 4  lub  , żeby przejść do **Blok. hasł.** i naciśnij  , żeby potwierdzić.

- 5 Pierwszy rząd wyświetlacza pokazuje informację **Aktualne hasło:**.

- 6 Wprowadź czterocyfrowe hasło. Drugi rząd wyświetlacza pokazuje *****. Naciśnij  , aby kontynuować.

- 7 Jeżeli hasło jest poprawne:
 lub  , aby **Zm. Hasło** i naciśnij  , żeby potwierdzić.
LUB
Jeżeli hasło jest nieprawidłowe:
Na wyświetlaczu pojawia się informacja **Złe Hasło** i następuje automatyczny powrót do poprzedniego menu.

- 8 Pierwszy rząd wyświetlacza pokazuje informację **Nowe hasło:**.

- 9 Wprowadź nowe czterocyfrowe hasło. Drugi rząd wyświetlacza pokazuje *****. Naciśnij , aby kontynuować. Jeżeli naciśniesz więcej niż cztery cyfry, rozlegnie się sygnał wykonania nieprawidłowego działania.
- 10 Pierwszy rząd wyświetlacza pokazuje informację **Potwierdź hasło:**.
- 11 Ponownie wprowadź czterocyfrowe hasło. Drugi rząd wyświetlacza pokazuje *****. Naciśnij , aby kontynuować. Jeżeli nowe hasło ma mniej niż cztery cyfry: Na wyświetlaczu pojawia się informacja **Wymag. 4 cyfry**. Powtórz kroki 8-11.
- 12 Jeżeli dwa wpisy nowego hasła są jednakowe: Na wyświetlaczu pojawia się informacja **Hasło Zmien. LUB** Jeżeli dwa wpisy nowego hasła nie są zgodne: Na wyświetlaczu pojawia się informacja **Hasła Niezgodne**.
- 13 Ekran automatycznie powraca do poprzedniego menu.



■ Tryby połączenia urządzeń peryferyjnych stron trzecich



Można wybrać jedno z trzech trybów połączeń urządzeń peryferyjnych stron trzecich:



- Motorola
- PC i Audio
- Akcesorium danych
- Telemetria
- Urządzenie rodzajowe



Procedura:

- 1 , aby wejść do menu.

- 2  lub , żeby przejść do **Narzędzi** i naciśnij , żeby potwierdzić.

- 3  lub , żeby przejść do **Ustawienia** i naciśnij , żeby potwierdzić.

- 4  lub , żeby przejść do **Typ przew.** i naciśnij , żeby potwierdzić.

- 5  lub , aby przejść od wymaganego typu połączenia i naciśnij , żeby potwierdzić.

- 6 Wyświetlacz pokazuje wybrany tryb połączenia.

- 7 Ekran automatycznie powraca do poprzedniego menu.

UWAGA: Nie można zmienić trybu połączenia kiedy kabel urządzenia peryferyjnego innego producenta jest wciąż podłączony do radiotelefonu.



■ Narzędzia



Blokowanie i odblokowanie klawiatury



W celu zapobiegania niepożądanym przyciśnięciom, klawiaturę radiotelefonu można zablokować.

Procedura:

- 1 Naciśnij , aby uzyskać dostęp do menu.

- 2 Naciśnij  lub , aby wyświetlić opcję **Narzędzia** i wybierz przy użyciu przycisku .

- 3 Naciśnij  lub , aby wyświetlić opcję **Ustawienia** i wybierz przy użyciu przycisku .

- 4 Naciśnij  lub , aby wyświetlić opcję **Blokada klaw...** i wybierz przy użyciu przycisku .

- 5 Na wyświetlaczu widoczny jest komunikat **Klawiatura Zablokowana** i ponownie wyświetlany jest ekran główny.

- 6 Aby odblokować klawiaturę, należy nacisnąć , a następnie *



- 7 Na wyświetlaczu widoczny jest komunikat **Klawiatura Odblokowana** i ponownie wyświetlany jest ekran główny.



Włączanie/wyłączanie dźwięków przycisków



Można włączyć lub wyłączyć dźwięki przycisków, jeżeli jest to konieczne.



Procedura



- 1 Naciśnij , aby uzyskać dostęp do menu.

- 2 Naciśnij  lub , aby wyświetlić opcję **Narzędzia** i wybierz przy użyciu przycisku .

- 3 Naciśnij  lub , aby wyświetlić opcję **Ustawienia** i wybierz przy użyciu przycisku .

- 4 Naciśnij  lub , aby wyświetlić opcję **Dźwięk/alerty** i wybierz przy użyciu przycisku .

- 5 Naciśnij  lub , aby wyświetlić opcję **Dzw przycis...** i wybierz przy użyciu przycisku .

- 6 Na wyświetlaczu widoczny jest komunikat **Włącz**. Naciśnij , aby włączyć dźwięki przycisków. Na wyświetlaczu widoczny jest komunikat **Dźwięk przycis... Włączony**.
LUB
Na wyświetlaczu widoczny jest komunikat **Wyłącz**. Naciśnij , aby wyłączyć dźwięki przycisków. Na wyświetlaczu widoczny jest komunikat **Dźwięk przycis... Wyłączony**.

Konfigurowanie poziomu blokady szumów

Można dostosować poziom blokady szumów radiotelefonu, aby eliminować niepożądane połączenia z niskim natężeniem sygnału lub kanały, w których występuje podwyższony poziom zakłóceń.

Ustawienia: *Normalny* jest ustawieniem domyślnym. **Ściśle** umożliwi eliminację (niepożądanych) połączeń i/lub zakłóceń w otoczeniu. Połączenia z odległych lokalizacji mogą być jednak również eliminowane.



Procedura:



Naciśnij zaprogramowany przycisk **blokady szumów**, aby przełączyć normalną lub silną blokadę szumów.



LUB

Postępuj zgodnie z następującą procedurą.

- 1 Naciśnij , aby uzyskać dostęp do menu.

- 2 Naciśnij  lub , aby wyświetlić opcję **Narzędzia** i wybierz przy użyciu przycisku .

- 3 Naciśnij  lub , aby wyświetlić opcję **Ustawienia** i wybierz przy użyciu przycisku .

- 4 Naciśnij  lub , aby wyświetlić opcję **Blokada szum** i wybierz przy użyciu przycisku .

- 5 Wyświetl ustawienie **Ściśle** lub **Normalny** i wybierz przy użyciu przycisku .

- 6 Na ekranie wyświetlane jest poprzednie menu.

Konfigurowanie poziomu mocy

Można dostosować ustawienie wysokiej lub niskiej mocy radiotelefonu dla poszczególnych kanałów.

Ustawienia: *Silne* umożliwia komunikowanie się z radiotelefonami znajdującymi się w znacznej odległości. ***Słabe*** umożliwia komunikowanie się z radiotelefonami znajdującymi się niewielkiej odległości.



Procedura:



Naciśnij zaprogramowany przycisk **poziomu mocy**, aby przełączyć wysoki lub niski poziom mocy nadawania.



LUB

Postępuj zgodnie z następującą procedurą.

- 1 Naciśnij , aby uzyskać dostęp do menu.

- 2 Naciśnij  lub , aby wyświetlić opcję **Narzędzia** i wybierz przy użyciu przycisku .

- 3 Naciśnij  lub , aby wyświetlić opcję **Ustawienia** i wybierz przy użyciu przycisku .

- 4 Naciśnij  lub , aby wyświetlić opcję **Zasilanie** i wybierz przy użyciu przycisku .

- 5 Zmień bieżące ustawienie po wyświetleniu odpowiedniego monitu.

- 6 Naciśnij , aby wybrać nowy poziom mocy.

- 7 Na ekranie wyświetlane jest poprzednie menu.

Długie naciśnięcie przycisku  powoduje ponowne wyświetlenie ekranu głównego. Jest widoczna ikona poziomu mocy.

Włączanie lub wyłączanie funkcji płytki opcji

Kanał może obsługiwać do 6 funkcji płytki opcji. Aby uzyskać więcej informacji, należy skontaktować się z lokalnym dystrybutorem lub administratorem systemu.

Procedura:

Naciśnij zaprogramowany przycisk **Funkcja płytki opcji**, aby włączać lub wyłączać funkcję.

Włączanie i wyłączanie funkcji nadawania uruchamianego głosem (VOX)

Ta funkcja umożliwia wykonywanie uruchamianych głosem połączeń za pośrednictwem zaprogramowanego kanału. Gdy tylko mikrofon lub akcesorium zgodne z funkcją VOX rozpozna głos, radiotelefon automatycznie przekazuje dźwięk przez wybrany czas. Naciśnięcie przycisku **PTT**, gdy radiotelefon działa, spowoduje wyłączenie funkcji VOX. Aby ponownie włączyć funkcję VOX, wykonaj **jeden** z następujących kroków:

- Wyłącz radiotelefon, a następnie uruchom go ponownie; **LUB**
- Zmień kanał pokrętkiem wyboru kanałów; **LUB**
- Wykonaj działania opisane poniżej.

UWAGA: Tę funkcję można włączać i wyłączać tylko w radiotelefonach, w których jest ona dostępna. Więcej informacji uzyskasz od sprzedawcy lub administratora sieci.



Procedura:



Aby włączyć lub wyłączyć funkcję, naciśnij zaprogramowany przycisk **VOX**.



LUB

Wykonaj następujące kroki.

- 1 Naciśnij , aby przejść do menu.

- 2 Naciśnij  lub , aby otworzyć **Narzędzia** i wybierz przy użyciu przycisku .

- 3 Naciśnij  lub , aby otworzyć **Ustawienia** i wybierz przy użyciu przycisku .

- 4 Naciśnij  lub , aby przejść do opcji **VOX** i wybierz przy użyciu przycisku .

- 5 Na wyświetlaczu pojawi się komunikat **VOX Włączone**. Aby wyłączyć funkcję VOX, naciśnij . Usłyszysz dźwięk, a na wyświetlaczu pojawi się komunikat **VOX Wyłączono**.

LUB

Na wyświetlaczu pojawi się komunikat **VOX Wyłączono**. Aby włączyć funkcję VOX, naciśnij . Usłyszysz dźwięk, a na wyświetlaczu pojawi się komunikat **VOX Włączone**.

*Jeśli jest włączona funkcja sygnału zezwolenia na rozpoczęcie rozmowy (patrz **Włączanie/Wyłączanie sygnału zezwolenia na rozpoczęcie rozmowy** na str. 92), wypowiedz słowo umożliwiające rozpoczęcie rozmowy. Po usłyszeniu sygnału rozpoczęcia rozmowy zacznij wyraźnie mówić do mikrofonu.*

 **Kontrolowanie podświetlenia wyświetlacza**

Można włączyć lub wyłączyć podświetlenie wyświetlacza radiotelefonu, według życzenia. To ustawienie dotyczy również podświetlenia przycisków do nawigacji oraz przycisków klawiatury.



Procedura:



Naciśnij zaprogramowany przycisk **podświetlenia**, aby zmieniać ustawienie podświetlenia.



LUB



Postępuj zgodnie z następującą procedurą.

- 1 Naciśnij , aby uzyskać dostęp do menu.

 - 2 Naciśnij  lub , aby wyświetlić opcję **Narzędzia** i wybierz przy użyciu przycisku .

 - 3 Naciśnij  lub , aby wyświetlić opcję **Ustawienia** i wybierz przy użyciu przycisku .

 - 4 Naciśnij  lub , aby wyświetlić opcję **Podświetlenie** i wybierz przy użyciu przycisku .

 - 5 Na wyświetlaczu widoczny jest komunikat **Wł. automat**. Naciśnij , aby włączyć podświetlenie wyświetlacza. Na wyświetlaczu widoczny jest komunikat **Podświetlenie Wł. automat**.
- LUB**
- Na wyświetlaczu widoczny jest komunikat **Wyłącz**. Naciśnij , aby wyłączyć podświetlenie wyświetlacza. Na wyświetlaczu widoczny jest komunikat **Podświetlenie Wyłączone**.

*Podświetlenie wyświetlacza oraz przycisków klawiatury jest automatycznie wyłączane, jeżeli wskaźnik świetlny zostaje wyłączony (zob. **Włączanie/wyłączanie wskaźnika świetlnego** na str. 93).*

Włączanie/wyłączanie dźwięków/alertów radiotelefonu

Można włączyć lub wyłączyć wszystkie dźwięki i alerty radiotelefonu (z wyjątkiem sygnału dźwiękowego sygnalizującego przychodzący alert awaryjny), jeżeli jest to konieczne.



Procedura:



Naciśnij zaprogramowany przycisk **wszystkich dźwięków/alertów**, aby włączyć lub wyłączyć wszystkie sygnały dźwiękowe.



LUB



Postępuj zgodnie z następującą procedurą.



- 1 Naciśnij , aby uzyskać dostęp do menu.

 - 2 Naciśnij  lub , aby wyświetlić opcję **Narzędzia** i wybierz przy użyciu przycisku .

 - 3 Naciśnij  lub , aby wyświetlić opcję **Ustawienia** i wybierz przy użyciu przycisku .

 - 4 Naciśnij  lub , aby wyświetlić opcję **Dźwięk/alerty** i wybierz przy użyciu przycisku .

 - 5 Naciśnij  lub , aby wyświetlić opcję **Wsz. dźwięki** i wybierz przy użyciu przycisku .



 - 6 Na wyświetlaczu widoczny jest komunikat **Włącz**. Naciśnij , aby włączyć wszystkie dźwięki i alerty. Na wyświetlaczu widoczny jest komunikat **Wsz. dźwięki Włączone**.
- LUB**
- Na wyświetlaczu widoczny jest komunikat **Wyłącz**. Naciśnij , aby włączyć wszystkie dźwięki i alerty. Na wyświetlaczu widoczny jest komunikat **Wsz. dźwięki Wyłączone**.



Ustawianie wyrównania poziomu głośności alertu dźwiękowego



W razie potrzeby można wyrównać poziom głośności alertu dźwiękowego. Funkcja ta służy do regulacji głośności sygnałów/ alarmów powyżej/poniżej poziomu głośności głosu ludzkiego.



Procedura:



- 1 Naciśnij , aby przejść do menu.



 - 2 Naciśnij  lub , aby przejść do **Narzędzia** i wybierz przy użyciu przycisku .

 - 3 Naciśnij  lub , aby otworzyć **Ustawienia** i wybierz przy użyciu przycisku .

 - 4 Naciśnij  lub , aby przejść do **Dźwięk/alerty** i wybierz przy użyciu przycisku .

 - 5 Naciśnij  lub , aby przejść do opcji **Wzmoc. siły gł** i wybierz przy użyciu przycisku .















 - 6 Naciśnij  lub , aby ustawić odpowiedni poziom głośności. Radiotelefon wyda sygnał wzorcowy po każdej zmianie poziomu głośności o jeden stopień.

 - 7 Naciśnij , aby zachować wybrany i wyświetlany poziom głośności. Na wyświetlaczu pojawi się komunikat **Wybrano wzmoc. siły gł**.
- LUB**
- Powtórz krok 6, aby ustawić inny poziom głośności.
- LUB**
- Naciśnij , aby wyjść bez zmieniania bieżących ustawień wyrównania głośności.

Włączanie/wyłączenie sygnału zezwolenia na rozpoczęcie rozmowy

Można włączyć lub wyłączyć sygnał zezwolenia na rozpoczęcie rozmowy, jeżeli jest to konieczne.















Procedura:

- 1 Naciśnij , aby uzyskać dostęp do menu.
- 2 Naciśnij  lub , aby wyświetlić opcję **Narzędzia** i wybierz przy użyciu przycisku .
- 3 Naciśnij  lub , aby wyświetlić opcję **Ustawienia** i wybierz przy użyciu przycisku .
- 4 Naciśnij  lub , aby wyświetlić opcję **Dźwięk/alerty** i wybierz przy użyciu przycisku .
- 5 Naciśnij  lub , aby wyświetlić opcję **Rozp. rozm...** i wybierz przy użyciu przycisku .
- 6 Wybierz opcję **Włącz**. Naciśnij , aby wyłączyć sygnał zezwolenia na rozpoczęcie rozmowy. Na wyświetlaczu widoczny jest komunikat **Ton rozp. rozm... Włączony**.
LUB
Wybierz opcję **Wyłącz**. Naciśnij , aby wyłączyć sygnał zezwolenia na rozpoczęcie rozmowy. Na wyświetlaczu widoczny jest komunikat **Ton rozp. rozm... Wyłączony**.

Włączanie lub wyłączanie Ton włączenia zasilania

Można, w razie potrzeby, aktywować lub dezaktywować Ton włączenia zasilania.

Procedura:



- 1 Naciśnij , aby wejść do menu.
- 2 Naciśnij  lub , aby przejść do **Narzędzia** i naciśnij , aby potwierdzić.
- 3 Naciśnij  lub , aby przejść do **Ustawienia** i naciśnij , aby potwierdzić.
- 4 Naciśnij  lub , aby przejść do **Dźwięk/alerty** i naciśnij , aby potwierdzić.
- 5 Naciśnij  lub , aby przejść do **Uruchom** i naciśnij , aby potwierdzić.
- 6 Wyświetlacz pokazuje **Włącz**. Naciśnij , aby aktywować Ton włączenia zasilania. Wyświetlacz pokazuje **Ton urucham wł.**
LUB
Wyświetlacz pokazuje **Wyłącz**. Naciśnij , aby dezaktywować Ton włączenia zasilania. Wyświetlacz pokazuje **Ton urucham wył.**



Wysyłanie tonu zawiadomienia o wiadomości tekstowej



Użytkownik może zaprogramować ton zawiadomienia o wiadomości tekstowej, aby rozbrzmiewał jednorazowo lub wielokrotnie dla poszczególnych pozycji na liście Kontaktów.

Procedura:

- 1 Naciśnij , aby wejść do menu.

- 2 Naciśnij  lub , aby przejść do **Kontakty** i naciśnij , żeby potwierdzić.

- 3 Naciśnij  lub , aby przejść do wymaganego aliasu lub ID i naciśnij , żeby potwierdzić.

- 4 Naciśnij  lub , aby przejść do **Alert wiad.** i naciśnij , aby potwierdzić.

- 5 Zmień istniejące ustawienie zgodnie z podpowiedzią wyświetlacza.

- 6 Naciśnij , aby wybrać nowy ton zawiadomienia o wiadomości tekstowej.



- 7 Wyświetlacz powróci do poprzedniego ekranu.



Włączanie/wyłączanie wskaźnika świetlnego



Można włączyć lub wyłączyć wskaźnik świetlny, jeżeli jest to konieczne.



Procedura:

- 1 Naciśnij , aby uzyskać dostęp do menu.

- 2 Naciśnij  lub , aby wyświetlić opcję **Narzędzia** i wybierz przy użyciu przycisku .

- 3 Naciśnij  lub , aby wyświetlić opcję **Ustawienia** i wybierz przy użyciu przycisku .

- 4 Naciśnij  lub , aby wyświetlić opcję **Wskaźnik LED** i wybierz przy użyciu przycisku .













- 5 Na wyświetlaczu widoczny jest komunikat **Włącz**. Naciśnij , aby włączyć wskaźnik świetlny. Na wyświetlaczu widoczny jest komunikat **Wsz. wskaźniki Włączone**.
LUB
Na wyświetlaczu widoczny jest komunikat **Wyłącz**. Naciśnij , aby wyłączyć wskaźnik świetlny. Na wyświetlaczu widoczny jest komunikat **Wsz. wskaźniki Wyłączone**.

*Podświetlenie wyświetlacza, przycisków oraz klawiatury jest automatycznie wyłączane, jeżeli wskaźnik świetlny zostaje wyłączony (zob. **Kontrolowanie podświetlenia wyświetlacza** na str. 90).*

Włączanie/wyłączanie ekranu powitalnego

Można włączyć lub wyłączyć ekran powitalny, jeżeli jest to konieczne.



Procedura:

- 1 Naciśnij , aby uzyskać dostęp do menu.
- 2 Naciśnij  lub , aby wyświetlić opcję **Narzędzia** i wybierz przy użyciu przycisku .
- 3 Naciśnij  lub , aby wyświetlić opcję **Ustawienia** i wybierz przy użyciu przycisku .
- 4 Naciśnij  lub , aby wyświetlić opcję **Ekran powital...** i wybierz przy użyciu przycisku .
- 5 Na wyświetlaczu widoczny jest komunikat **Włącz**. Naciśnij , aby włączyć ekran powitalny. Na wyświetlaczu widoczny jest komunikat **Ekran powitalny Włączony**.
LUB
Na wyświetlaczu widoczny jest komunikat **Wyłącz**. Naciśnij , aby wyłączyć ekran powitalny. Na wyświetlaczu widoczny jest komunikat **Ekran powitalny Wyłączony**.

Wyświetlanie ogólnych informacji dotyczących radiotelefonu

W pamięci radiotelefonu zapisywane są następujące informacje:





- Akumulator
- Alias oraz ID radiotelefonu 
- Wersja oprogramowania
- Wersja modułu konfiguracyjnego



UWAGA: Naciśnij w dowolnej chwili , aby powrócić do poprzedniego ekranu lub długo naciskaj , żeby powrócić do Ekranu głównego. Radiotelefon wychodzi z bieżącego ekranu po upływie czasu bezczynności.



Wyświetlanie informacji dotyczących akumulatora

Wyświetla informacje dotyczące akumulatora.

Procedura:

- 1 Naciśnij , aby uzyskać dostęp do menu.
- 2 Naciśnij  lub , aby wyświetlić opcję **Narzędzia** i wybierz przy użyciu przycisku .

- 3 Naciśnij  lub , aż do wyświetlenia opcji **Informacje** i wybierz przy użyciu przycisku .

- 4 Naciśnij  lub , aż do wyświetlenia opcji **Akumulator** i wybierz przy użyciu przycisku .

- 5 Na wyświetlaczu widoczne są informacje dotyczące akumulatora.
LUB
Dotyczy **TYLKO** akumulatorów **IMPRES**: Jeżeli akumulator wymaga naładowania w ładowarce IMPRES, na wyświetlaczu widoczny jest komunikat **Regeneracja akum.**
Po zakończeniu ładowania, na wyświetlaczu widoczne będą informacje dotyczące akumulatora.

Dotyczy **TYLKO** akumulatorów **IMPRES**:

Aby przejść do ekranu opcji **Pozost. pojemn**, **Używany od** lub **Czos pracy**, naciśnij  lub .

- Wybierz **Pozost. pojemn**, aby zobaczyć informacje o poziomie naładowania akumulatora w postaci poziomego paska z odczytem procentowym.
- Wybierz **Używany od**, aby wyświetlić datę pierwszego użycia akumulatora.
- Wybierz **Czos pracy**, aby wyświetlić informacje o potencjalnym i aktualnym poziomie naładowania akumulatora.

Sprawdzanie aliasu oraz ID radiotelefonu

Wyświetla identyfikator danego radiotelefonu.



Procedura:



Naciśnij programowany przycisk Aliasu oraz ID radiotelefonu, aby sprawdzić alias i ID. Rozlega się sygnał prawidłowo wykonanego działania.



LUB

Wykonaj poniższą procedurę.

- 1 Naciśnij , aby uzyskać dostęp do menu.

- 2 Naciśnij  lub , aby wyświetlić opcję **Narzędzia** i wybierz przy użyciu przycisku .

- 3 Naciśnij  lub , aby wyświetlić opcję **Informacje** i wybierz przy użyciu przycisku .

- 4 Naciśnij  lub , aby wyświetlić opcję **Mój numer** i wybierz przy użyciu przycisku .











- 5 Pierwszy rząd wyświetlacza radiotelefonu pokazuje alias. Drugi rząd wyświetlacza pokazuje ID radiotelefonu.

Można nacisnąć programowany przycisk **Alias oraz ID radiotelefonu**, aby powrócić do poprzedniego ekranu.

Wersja oprogramowania układowego

Wyświetla wersję oprogramowania układowego danego radiotelefonu.











Procedura:

- 1 Naciśnij , aby uzyskać dostęp do menu.
- 2 Naciśnij  lub , aby wyświetlić opcję **Narzędzia** i wybierz przy użyciu przycisku .
- 3 Naciśnij  lub , aby wyświetlić opcję **Informacje** i wybierz przy użyciu przycisku .
- 4 Naciśnij  lub , aby wyświetlić opcję **Wer. oprog.** i wybierz przy użyciu przycisku .
- 5 Na wyświetlaczu pojawi się informacja o aktualnej wersji oprogramowania układowego.

Wersja modułu konfiguracyjnego

Wyświetla wersję modułu konfiguracyjnego danego radiotelefonu.

Procedura:

- 1 Naciśnij , aby uzyskać dostęp do menu.
- 2 Naciśnij  lub , aby wyświetlić opcję **Narzędzia** i wybierz przy użyciu przycisku .
- 3 Naciśnij  lub , aby wyświetlić opcję **Informacje** i wybierz przy użyciu przycisku .
- 4 Naciśnij  lub , aby wyświetlić opcję **Wersja konfig.** i wybierz przy użyciu przycisku .
- 5 Na wyświetlaczu pojawi się informacja o aktualnej wersji modułu konfiguracyjnego.

Gwarancja dla akumulatorów i ładowarek

Gwarancja jakości wykonania

Gwarancja jakości wykonania zapewnia, że urządzenie pozostanie wolne od wad produkcyjnych w warunkach normalnego użytkowania i serwisowania.

Wszystkie akumulatory MOTOTRBO	Dwa (2) lata
Ładowarki IMPRES (jedno- i wielostanowiskowe, bez wyświetlacza)	Dwa (2) lata
Ładowarki IMPRES (wielostanowiskowe z wyświetlaczem)	Jeden (1) rok

Gwarancja pojemności

Gwarancja pojemności zapewnia 80% pojemności znamionowej w okresie gwarancyjnym.

Niklowo-metalowo-wodorowe (NiMH) lub litowo-jonowe Akumulatory (Li-Ion)	12 miesięcy
Akumulatory IMPRES, używane wyłącznie z ładowarkami IMPRES	18 miesięcy

Ograniczona gwarancja

PRODUKTY KOMUNIKACYJNE MOTOROLA

I. CO OBEJMUJE GWARANCJA I PRZEZ JAKI CZAS:

MOTOROLA SOLUTIONS, INC. ("MOTOROLA") gwarantuje, że wymienione poniżej produkty komunikacyjne MOTOROLI ("Produkt") będą wolne od wad materiałowych i produkcyjnych w warunkach normalnego użytkowania i serwisowania, przez podany czas od daty zakupu:

Przenośne radiotelefony cyfrowe seria DP	Dwa (2) lata
Akcesoria (z wyłączeniem akumulatorów i ładowarek)	Jeden (1) rok

MOTOROLA, według własnego uznania, nieodpłatnie naprawi Produkt (używając nowych lub regenerowanych elementów), wymieni go (na Produkt nowy lub regenerowany) bądź zwróci koszt zakupu w okresie gwarancyjnym, pod warunkiem, że Produkt zostanie zwrócony zgodnie z warunkami niniejszej gwarancji. Wymienione części lub płyty będą miały gwarancję odpowiednio dostosowaną do pierwotnego okresu gwarancyjnego. Wszystkie wymienione części Produktu stają się własnością MOTOROLI.

Ta jasno określona ograniczona gwarancja jest rozszerzona przez MOTOROLĘ tylko na pierwotnego nabywcę końcowego i nie może być przypisywana ani przenoszona na żadną stronę trzecią. Jest to pełna gwarancja dla Produktu MOTOROLI. MOTOROLA nie przyjmuje zobowiązań ani odpowiedzialności za ulepszenia bądź

modyfikacje w okresie gwarancyjnym, o ile nie są one zatwierdzone na piśmie i podpisane przez uprawnionego przedstawiciela MOTOROLI.

O ile nie ustalono inaczej w osobnej umowie pomiędzy MOTOROLĄ a nabywcą końcowym, gwarancja MOTOROLI nie obejmuje montażu, konserwacji ani serwisowania produktu.

MOTOROLA nie może być w żaden sposób odpowiedzialna za żadne urządzenia dodatkowe, nie dostarczone przez MOTOROLĘ, które są zamontowane lub użytkowane w połączeniu z Produktem, ani też za działanie Produktu z dowolnym urządzeniem dodatkowym i wszelkie takie elementy są zdecydowanie wyłączone z gwarancji. Ponieważ każdy system, który może wykorzystywać Produkt jest unikatowy, MOTOROLA zrzeka się gwarancyjnej odpowiedzialności za zakres, pokrycie lub działanie takiego systemu.

II. POSTANOWIENIA OGÓLNE:

Niniejsza gwarancja podaje pełny zakres odpowiedzialności MOTOROLI w odniesieniu do Produktu. Naprawa, wymiana lub zwrot ceny zakupu to wyłączne opcje rozwiązania problemu, zależne od decyzji MOTOROLI. NINIEJSZA GWARANCJA JEST UDZIELANA W MIEJSCE WSZELKICH INNYCH JASNO OKREŚLONYCH GWARANCJI. GWARANCJE IMPLIKOWANE, OBEJMUJĄCE BEZ OGRANICZENIA GWARANCJE PRZYDATNOŚCI HANDLOWEJ ORAZ ZDATNOŚCI DO OKREŚLONEGO CELU, SĄ WARUNKOWANE OKRESEM OBOWIĄZYWANIA NINIEJSZEJ OGRANICZONEJ GWARANCJI. W ŻADNYM PRZYPADKU MOTOROLA NIE PONOSI ODPOWIEDZIALNOŚCI ZA SZKODY PRZEKRACZAJĄCE KOSZT ZAKUPU PRODUKTU, STRATY UŻYTECZNOŚCI, PRZESTOJE, NIEDOGONOŚCI, STRATY HANDLOWE,

UTRACONE ZYSKI LUB OSZCZĘDNOŚCI, ANI TEŻ ŻADNE INNE SZKODY PRZYPADKOWE, SPECJALNE LUB WYNIKOWE, SPOWODOWANE UŻYTKOWANIEM BĄD NIEMOŻNOŚCIĄ UŻYTKOWANIA PRODUKTU, W PEŁNYM STOPNIU OKREŚLONYM PRZEPISAMI.

III. PRZEPISY PANSTWOWE:

NIKTÓRE PAŃSTWA NIE ZEZWALAJĄ NA WYŁĄCZENIE LUB OGRANICZENIE SZKÓD PRZYPADKOWYCH BĄDŹ WYNIKOWYCH ALBO NA OGRANICZENIE OKRESU GWARANCJI IMPLIKOWANEJ I WÓWCZAS POWYŻSZE OGRANICZENIA LUB WYŁĄCZENIA MOGĄ NIE MIEĆ ZASTOSOWANIA.

Niniejsza gwarancja daje określone prawa ustawowe; mogą istnieć inne prawa, różniące się w zależności od państwa.

IV. JAK DOKONAĆ NAPRAWY GWARANCYJNEJ:

Aby uzyskać naprawę gwarancyjną, należy przedstawić dowód zakupu (z datą zakupu i numerem seryjnym Produktu) i dostarczyć lub przesłać Produkt (opłacając z góry transport i ubezpieczenie) do autoryzowanej placówki serwisu gwarancyjnego. MOTOROLA zapewnia serwis gwarancyjny w swoich autoryzowanych placówkach serwisowych. Należy najpierw skontaktować się ze sprzedawcą Produktu (np. dystrybutorem lub dostawcą usług komunikacyjnych), który pomoże w uzyskaniu pomocy gwarancyjnej.

V. CZEGO NIE OBEJMUJE GWARANCJA:

A) Defekty lub uszkodzenia, wynikłe z użytkowania Produktu w sposób inny niż przewidziany i zwyczajowy.

- B) Defekty lub uszkodzenia, wynikłe z niewłaściwego użycia, incydentu, działania wody lub zaniedbania.
- C) Defekty lub uszkodzenia, wynikłe z nieprawidłowego testowania, użytkowania, konserwacji, montażu, zmian konstrukcyjnych, modyfikacji lub regulacji.
- D) Zniszczenie lub uszkodzenie anten, o ile nie zostało spowodowane wadą materiałową/produkcyjną.
- E) Produkty poddane niedozwolonej modyfikacji, demontażowi lub naprawie (łącznie i bez ograniczenia z dodawaniem do Produktu urządzeń nie dostarczonych przez MOTOROLĘ), które negatywnie wpływają na działanie Produktu lub zakłócają proces normalnej gwarancyjnej kontroli i testowania Produktu przez MOTOROLĘ, w celu potwierdzenia roszczenia gwarancyjnego.
- F) Produkty z usuniętym lub nieczytelnym numerem seryjnym.
- G) Akumulatory, jeżeli:
 - (1) jakkolwiek uszczelka na zamknięciu ogniw jest uszkodzona lub wykazuje ślady manipulowania.
 - (2) uszkodzenie lub defekt są wynikiem ładowania bądź użytkowania akumulatora w urządzeniu innym niż Produkt, do którego akumulator jest przeznaczony.
- H) Koszty transportu do placówki naprawczej.
- I) Produkty, które ze względu na nieprzepisową lub niedozwoloną zmianę oprogramowania/firmware nie funkcjonują zgodnie z opublikowaną specyfikacją MOTOROLI bądź warunkami certyfikatu FCC, mającymi zastosowanie do Produktu w czasie jego pierwotnej dystrybucji przez MOTOROLĘ.
- J) Zarysowania lub inne defekty kosmetyczne Produktu, które nie mają wpływu na jego działanie.
- K) Normalne i zwyczajne zużycie eksploatacyjne.

VI. POSTANOWIENIA PATENTOWE I DLA OPROGRAMOWANIA:

MOTOROLA na własny koszt podejmie obronę w sprawie przeciwko nabywcy końcowemu, jeżeli sprawa będzie opierać się na zarzucie, że Produkt lub jego część narusza patent USA i wówczas MOTOROLA pokryje koszty i wypłaci odszkodowania zasądzone wobec nabywcy końcowego w każdej takiej sprawie związanej z roszczeniem, jednakże odnośna obrona i odszkodowania będą podlegać następującym warunkom:

- A) MOTOROLA zostanie szybko powiadomiona przez nabywcę na piśmie o takim roszczeniu;
- B) MOTOROLA będzie mieć wyłączną kontrolę nad obroną w takiej sprawie oraz nad wszystkimi negocjacjami w celu jej rozwiązania lub uzyskania kompromisu; oraz
- C) jeżeli Produkt lub części staną się lub zdaniem MOTOROLI mogą stać się przedmiotem skargi o naruszenie patentu USA, nabywca zezwoli MOTOROLI - według jej uznania i na jej koszt - na pozyskanie dla nabywcy prawa dalszego korzystania z Produktu lub części bądź na odpowiednią ich wymianę lub modyfikację, które wyeliminują sytuację naruszenia patentu, albo na zwrot kosztów Produktu lub części po uwzględnieniu amortyzacji, przy dokonaniu zwrotu tego Produktu lub części. Deprecjacja będzie jednakowa w każdym roku okresu eksploatacji Produktu lub części, zgodnie z postanowieniem MOTOROLI.

MOTOROLA nie będzie ponosić odpowiedzialności za żadne skargi odnośnie naruszenia prawa patentowego, dotyczące przypadków połączenia dostarczonego przez nią Produktu lub części z oprogramowaniem, aparaturą lub urządzeniami nie dostarczonymi przez MOTOROLE i nie będzie odpowiadać za wykorzystanie dodatkowego oprzyrządowania lub oprogramowania, nie dostarczonego przez MOTOROLE, a przyłączonego bądź użytkowanego w połączeniu z Produktem. Powyższe zasady określają całkowitą odpowiedzialność MOTOROLI w zakresie naruszenia patentów przez Produkt lub jego części.

Przepisy w USA oraz innych państwach gwarantują MOTOROLI pewne wyłączne prawa dla oprogramowania MOTOROLA, takie jak wyłączne prawa powielania oraz dystrybucji kopii wspomnianego oprogramowania. Oprogramowanie MOTOROLA może być wykorzystywane tylko z Produktem w którym zostało pierwotnie użyte i takie oprogramowanie w Produkcie nie może być w żaden sposób wymieniane, powielane, dystrybuowane, modyfikowane, ani wykorzystywane do wytwarzania produktów pochodnych. Nie jest dozwolone żadne inne wykorzystanie, w tym bez ograniczeń zmiana, modyfikacja, powielanie, dystrybucja bądź inżyniera wsteczna oprogramowania MOTOROLA, ani też wykorzystywanie praw do tego oprogramowania. Żadna licencja nie jest udzielana w sposób implikowany, w ramach przeszkody prawnej bądź inaczej w zakresie praw patentowych lub autorskich MOTOROLI.

VII. PRAWO WLASCIWE:

Gwarancja podlega przepisom stanu Illinois, USA.



MOTOROLA, MOTO, MOTOROLA SOLUTIONS and the Stylized M logo are trademarks or registered trademarks of Motorola Trademark Holdings, LLC and are used under license. All other trademarks are the property of their respective owners. © 2007–2012 Motorola Solutions, Inc. All rights reserved. May 2012.

www.motorolasolutions.com/mototrbo



6866574D06-K

